

Návod k obsluze
pro provozovatele zařízení

VIESMANN

Regulace se 7 palcovým barevným dotykovým displejem



VITODENS 200-W/222-W/222-F/242-F



Pro vaši bezpečnost

-  Dodržujte prosím přesně tyto bezpečnostní pokyny, zabráníte tak újmě na zdraví a škodám na majetku.

Vysvětlení bezpečnostních pokynů

-  **Nebezpečí**
Tato značka varuje před úrazem.

-  **Pozor**
Tato značka varuje před věcnými škodami a škodami na životním prostředí.

Upozornění

Údaje uvedené slovem „Upozornění“ obsahují doplňkové informace.

Cílová skupina

Tento návod k obsluze je určen pro osoby obsluhující topné zařízení. Obsluha tohoto zařízení je povolena i dětem od 8 let a osobám se sníženými fyzickými, smyslovými či mentálními schopnostmi nebo s nedostatečnými zkušenostmi a vědomostmi, pokud tyto osoby jsou pod dohledem nebo byly instruovány o způsobech bezpečné obsluhy a jsou si vědomy možných nebezpečí spojených s provozem zařízení.

-  **Pozor**
- Děti musí být v blízkosti zařízení pod dohledem.
 - Zařízení není určeno dětem ke hraní.
 - Čištění a údržba ze strany uživatele jsou dětem bez dohledu dospělých zakázány.

Bezpečnostní pokyny pro práci na zařízení

Připojení přístroje

- Připojení přístroje a jeho uvedení do provozu smí provádět jen oprávnění odborníci.
- Zařízení smí být v provozu jen s vhodným palivem.
- Dodržujte předepsané podmínky pro elektrické připojení.
- Jakékoli změny stávající instalace smí provádět jen autorizovaní a kvalifikovaní odborníci.



Nebezpečí

Neodborně provedené práce na topném zařízení mohou vést k životu nebezpečným nehodám.

- Práce na plynových instalacích smí provádět pouze instalatéři, kteří jsou k tomu oprávnění příslušnou plynárenskou firmou.
- Elektroinstalační práce smí provádět pouze odborní elektrikáři.

Pro vaši bezpečnost (pokračování)**Práce na přístroji**

- Nastavování a práce na přístroji jsou dovoleny pouze podle závazných údajů uvedených v tomto návodu k použití.
Další práce na přístroji smějí provádět jen oprávnění odborníci.
- Zařízení neotvírejte.
- Kryty nesnímejte.
- Přídavné součásti nebo instalované příslušenství neměňte ani neodstraňujte.
- Potrubí neodpojujte ani nedotahujte.

**Nebezpečí**

Horké povrchy mohou způsobit popáleniny.

- Zařízení neotvírejte.
- Nedotýkejte se horkých povrchů u neizolovaných trubek, armatur a kouřovodů.

Přídavné součásti, náhradní díly a díly podléhající opotřebení**Pozor**

Součásti, jež nebyly s topným zařízením odzkoušeny, mohou způsobit jeho poškození nebo nepříznivě ovlivnit jeho funkce.

Montáž nebo výměnu přenechte výhradně specializované topenářské firmě.

Bezpečnostní pokyny pro provoz zařízení**Poškození zařízení****Nebezpečí**

Poškozená zařízení ohrožují vaši bezpečnost.

Zkontrolujte, zda zařízení nevykazuje vnější poškození. Poškozené zařízení neuvádějte do provozu.

Chování při zápachu plynu**Nebezpečí**

Únik plynu může vést k výbuchům, jež mají za následek nejzávažnější poranění.

- Nekuřte! Nepoužívejte otevřený oheň, zabraňte jiskření. Nikdy nezapínejte světla ani elektrické přístroje.
- Uzavřete plynový uzavírací kohout.
- Otevřete okna a dveře.
- Vykažte osoby z nebezpečné oblasti.
- Informujte plynárenskou firmu, podnik zajišťující zásobování elektrickou energií a odborný závod z místa mimo budovu.
- Z bezpečného místa (mimo budovu) nechte přerušit dodávku elektrického proudu do budovy.

Chování při zápachu spalin

-  **Nebezpečí**
Únik spalin může vést k životu nebezpečným otravám.
- Vypněte topné zařízení.
 - Vyvětrejte kotelnu.
 - Zavřete dveře do obytných místností.

Chování při požáru

-  **Nebezpečí**
Při požáru hrozí nebezpečí popálení a výbuchu.
- Vypněte topné zařízení.
 - Uzavřete uzavírací ventily v palivovém potrubí.
 - Používejte přezkoušený hasicí přístroj požární třídy ABC.

Chování v případě úniku vody ze zařízení

-  **Nebezpečí**
Při úniku vody ze zařízení hrozí nebezpečí zasažení elektrickým proudem.
- Vypněte topné zařízení na externím odpojovacím zařízení (např. pojistková skříň, domovní rozdělení proudu).
 - Informujte svou specializovanou firmu.

Chování při poruchách topného zařízení

-  **Nebezpečí**
Hlášení poruchy upozorňují na závady topného zařízení. Neodstraněné poruchy mohou mít životu nebezpečné následky. Hlášení poruchy nepotvrzujte několikrát během krátké doby. Kontaktujte odbornou firmu, která provede analýzu příčiny a odstraní závadu.

Požadavky na místo instalace

-  **Nebezpečí**
Uzavřené otvory pro přivádění vzduch způsobují neodstatek spalovacího vzduchu. Díky tomu pak dochází k nedokonalému spalování a tvorbě životu nebezpečného oxidu uhelnatého. Nezastavujte nebo nezavírejte otvory přívodu vzduchu, jež jsou k dispozici. Neprovádějte dodatečné změny stavebních podmínek, které by mohly mít vliv na bezpečný provoz (např. instalace vedení, kryty nebo dělicí stěny).

-  **Nebezpečí**
Lehce zápalné kapaliny a materiály (např. benzín, rozpouštědla a čisticí prostředky, barvy nebo papír) mohou způsobit vzněty a požáry. Takové látky neskladujte a nepoužívejte v kotelně resp. v bezprostřední blízkosti topného zařízení.



- !** **Pozor**
Nepřípustné okolní podmínky mohou způsobit poškození topného zařízení a ohrozit jeho bezpečný provoz.
- Zajistěte teplotu okolního prostředí vyšší 0 °C a nižší než 35 °C.
 - Zabraňte znečištění vzduchu halogenovými uhlovodíky (obsaženy např. v barvách, rozpouštědlech a čisticích prostředcích) i přílišnému hromadění prachu (např. v důsledku broušení).
 - nedopustěte trvale vysokou vlhkost vzduchu (např. v důsledku neustálého sušení prádla).

Pro vaši bezpečnost (pokračování)**Přístroje na odvod odpadního vzduchu**

Při provozu přístrojů s otvory pro odpadní vzduch vedoucími do volného prostoru (odsávače par, zařízení na odvod odpadního vzduchu, klimatizace) může při odsávání dojít ke vzniku podtlaku. Při současném provozu topného kotle může dojít k vytvoření zpětného proudu spalin.

**Nebezpečí**

Současný provoz topného kotle s přístroji s odvodem do volného prostoru může zpětný proud spalin způsobit životu nebezpečné otravy. Pro dostatečný přívod spalovacího vzduchu proveďte vhodná opatření. V případě potřeby se obraťte na svou specializovanou topenářskou firmu.

1. Záruka	9
2. Úvodní informace	Symboly	10
	Odborné výrazy	10
	Stanovený rozsah použití	10
	Informace o výrobku	11
	Licence softwaru	12
	První uvedení do provozu	12
	Vaše zařízení je předem nastaveno	12
	Užitečné rady k úspoře energie	13
	Užitečné rady pro vyšší komfort	13
3. Obsluha	Základy obsluhy	15
	■ Indikace stavu pomocí Lightguide	15
	Indikace na displeji	15
	■ Indikace Standby	15
	■ Základní zobrazení	15
	■ Domovská obrazovka	16
	Spínací plochy a symboly	16
	■ Spínací plochy a symboly v řádku nabídky funkcí Ⓐ	16
	■ Spínací plochy a symboly funkční oblasti Ⓑ	17
	■ Spínací plochy a symboly ve funkčním navigačním prostoru Ⓒ	17
	Přehled „ hlavní nabídky “	17
	■ K dispozici máte menu v „ hlavní nabídce “	18
	Provozní program	19
	■ Provozní programy pro vytápění místností a přípravu teplé vody	19
	■ Speciální provozní programy a funkce	19
	Postup při nastavování časového programu	19
	■ Časový program a časové fáze	20
	■ Nastavení časových fází	20
	■ Kopírování časového programu na jiné dny v týdnu	21
	■ Změna časových fází	21
	■ Vymazání časových fází	21
4. Základní zobrazení	Základní zobrazení „ Topný okruh “ nebo „ Konstantní provoz “	23
	Základní zobrazení „ Teplá voda “	23
	Základní zobrazení „ Energetický cockpit “	23
	■ Vyvolání provozních dat k solárnímu zařízení	24
	■ Vyvolání teplot v zásobníku teplé vody	25
	■ Vyvolání provozních dat ke zdroji tepla	25
	■ Dotazování na energetickou bilanci	26
	Základní zobrazení „ Oblíbené “	26
	Základní zobrazení „ Přehled systému “	27
5. Vytápění místností	Volba topného okruhu	28
	Nastavení teploty místností pro topný okruh	28
	■ Nastavení teplotní úrovně pro vytápění místnosti	28
	Zapnutí a vypnutí vytápění místností (provozní program)	28
	Časový program vytápění místností	29
	■ Nastavení časového programu	29
	Nastavení topné charakteristiky	29
	Přechodné přizpůsobení teploty místnosti	30
	■ Zapnout „ Déle teplo “	30
	■ Vypnout „ Déle teplo “	30
	Přizpůsobení teploty místnosti při prodloužené přítomnosti	30
	■ „ Prázdniny doma “  zapnout	31
	■ „ Prázdniny doma “  vypnout	31
	Úspora energie při dlouhé nepřítomnosti	31
	■ „ Prázdninový program “  zapnout	32

	<ul style="list-style-type: none"> ■ „Prázdninový program“  vypnout 32 	32
6. Příprava teplé vody	Teplota teplé vody 33 Zapnutí nebo vypnutí přípravy teplé vody (provozní program) 33 Časový program přípravy teplé vody 33 <ul style="list-style-type: none"> ■ Nastavení časového programu 33 ■ Nastavení časového programu pro komfortní funkci teplé vody 33 ■ Nastavení časového programu pro cirkulační čerpadlo 34 Jednorázová příprava teplé vody mimo časový program 34 <ul style="list-style-type: none"> ■ Zapnutí jednorázové přípravy teplé vody 34 ■ Vypnutí jednorázové přípravy teplé vody 34 Zvýšená hygiena pitné vody 35 <ul style="list-style-type: none"> ■ Zapnutí zvýšené hygieny pitné vody 35 ■ Vypnutí zvýšené hygieny pitné vody 35 Zapnutí/vypnutí ochrany proti opaření teplou vodou 35	33
7. Další nastavení	Blokování obsluhy 36 <ul style="list-style-type: none"> ■ Odblokování obsluhy 36 ■ Změna hesla pro funkci „Blokování obsluhy“ 36 Nastavení jasu displeje 36 Zapnutí a vypnutí Lightguide 36 Nastavení signalizačního tónu spínacích ploch 37 Zadání názvu topných okruhů 37 Nastavení „Čas“ a „Datum“ 37 Automatické přestavení „letní / zimní čas“ 38 Nastavení „Jazyk“ 38 Nastavení „Jednotky“ 38 Zadání kontaktních údajů specializované firmy 38 Nastavení domovské schránky 38 Nastavení spalného tepla a objemového koeficientu plynu pro výpočet spotřeby 39 Zapnutí bezdrátového spojení k dálkovému ovládání 39 Zapnout a vypnout přístup k internetu 39 <ul style="list-style-type: none"> ■ WiFi, zapnutí nebo vypnutí 39 ■ Vytvoření připojení WiFi 40 ■ Statické IP-adresování 40 Vypnutí displeje na čištění 40 Obnovení původního nastavení z výroby 41	36
8. Dotazování	Vyvolání textů nápovědy 42 Dotazování na informace 42 Vyvolání licence pro integrovaný bezdrátový modul 42 <ul style="list-style-type: none"> ■ Zapnutí přístupového bodu 42 ■ Vyvolání licencí Open-Source 42 ■ Software třetí strany 43 Dotazování na hlášení údržby 43 <ul style="list-style-type: none"> ■ Vyvolání servisního hlášení 44 Dotazování na hlášení o poruchách 44 <ul style="list-style-type: none"> ■ Vyvolání hlášení poruch 44 ■ Odblokování hořáku při poruše hořáku 45 Dotazování na seznamy hlášení 45	42
9. Kontrolní provoz pro komínika 46	46
10. Vypínání a zapínání	Vypnutí zařízení 47 <ul style="list-style-type: none"> ■ Vypnutí výroby tepla s ochranou před mrazem („vypínací provoz“) 47 ■ Vypnutí výroby tepla bez ochrany před mrazem 47 Zapnutí zařízení 48	47
11. Co je třeba dělat?	V místnostech je příliš chladno 50	50

	V místnostech je příliš teplo	51
	Není teplá voda	51
	Teplá voda je příliš horká	51
	Zobrazí se „Porucha“	52
	✂ a „Údržba“ se zobrazí	52
	Zobrazí se „Zablokovaná obsluha“	52
	Zobrazí se „Externí zapojení“	52
12. Preventivní údržba	Čištění	53
	Inspekce a údržba	53
	■ Zařízení	53
	■ Zásobník teplé vody	53
	■ Pojistný přetlakový ventil (zásobník TUV)	53
	■ Filtr pitné vody (je-li k dispozici)	53
	Poškozené připojovací kabely	54
13. Příloha	Přehled „Hlavní nabídka“	55
	Vysvětlení odborných výrazů	59
	■ Vypínací provoz	59
	■ Provoz se sníženou teplotou (redukovaný topný provoz)	59
	■ Provedení zařízení	59
	■ Provozní program	59
	■ Provozní stav	59
	■ Způsob provozu	59
	■ Rozšiřovací sada směšovače	59
	■ Vysoušení podlahového potěru	59
	■ Podlahové vytápění	60
	■ Topný provoz	60
	■ Topná charakteristika	60
	■ Topný okruh	62
	■ Čerpadlo topného okruhu	62
	■ Směšovač	62
	■ Noční pokles	63
	■ Provoz závislý na vzduchu v místnosti	63
	■ Provoz nezávislý na vzduchu v místnosti	63
	■ Teplota místnosti	63
	■ Teplota vratné větve	63
	■ Pojistný ventil	63
	■ Čerpadlo solárního okruhu	63
	■ Požadovaná teplota	63
	■ Letní provoz	63
	■ Nabíjecí čerpadlo zásobníku	64
	■ Požadovaná teplota	64
	■ Filtr pitné vody	64
	■ Teplota přívodní větve	64
	■ Ekvitermně řízený provoz	64
	■ Časový program	64
	■ Cirkulační čerpadlo	64
	Upozornění k likvidaci	64
	■ Likvidace obalu	64
	■ Definitivní odstavení z provozu a likvidace topného zařízení	65
14. Seznam hesel	66

Záruka

Výrobce neručí za ušlý zisk, nerealizované úspory, bezprostřední nebo nikoli bezprostřední následné škody, které vyplynou z používání rozhraní WiFi nebo příslušných internetových servisů, zabudovaných do zařízení. Výrobce rovněž tak neručí za škody při nepřiměřeném použití.









Ručení je omezeno na typickou škodu v případě mírně nedbalého porušení některé z hlavních smluvních povinností, jejímž naplněním je řádné uskutečnění smlouvy teprve umožněno.

Omezení ručení nemá uplatnění, pokud byla škoda způsobena záměrně nebo hrubou nedbalostí nebo pokud existuje nutné ručení v souladu se zákonem o ručení za výrobek.

Platí obecné prodejní podmínky firmy Viessmann, které už jsou obsaženy v aktuálních cenících Viessmann.

Při použití aplikace Viessmann platí příslušné předpisy o ochraně údajů a podmínky používání. Oznámení Push a e-mail jsou službami poskytovatelů sítí, za něž firma Viessmann neručí. V tomto případě platí obchodní podmínky příslušného provozovatele sítě.

Symboly

Symbol	Význam
	Odkaz na jiný dokument s podrobnými informacemi
	Pracovní krok ve vyobrazeních: Číslování odpovídá pořadí kroků pracovního procesu.
	Výstraha před věcnými škodami a škodami na životním prostředí
	Prostor vedoucí napětí
	Obzvláště dodržovat.
	<ul style="list-style-type: none"> ▪ Součástka musí slyšitelně zapadnout. nebo ▪ Akustický signál
	<ul style="list-style-type: none"> ▪ Nasaďte novou součástku. nebo ▪ Ve spojení s nástrojem: Vyčistěte topnou plochu.
	Součástku odborně zlikvidujte.
	Součástku odevzdejte na vhodném sběrném místě. Součástku nelikvidujte v domovním odpadu.

Odborné výrazy

Pro lepší pochopení funkce vaší regulace jsou některé odborné výrazy vysvětleny podrobněji. Tyto informace najdete v kapitole „Vysvětlení odborných výrazů“ v příloze.

Stanovený rozsah použití

Přístroj se smí podle zamýšleného používání instalovat a provozovat v uzavřených topných systémech dle ČSN EN 12828 se zohledněním příslušných montážních, servisních návodů a návodu k použití. Je určen výhradně k ohřevu topné vody v kvalitě pitné vody.

Použití ve shodě s ustanovením předpokládá, že byla provedena pevná instalace ve spojení se schválenými součástkami specifickými pro zařízení.

Komerční nebo průmyslové použití k jinému účelu než pro vytápění budov nebo k ohřevu pitné vody platí jako použití odporující stanovenému účelu použití.

Použití přesahující tento rámec musí být výrobcem schváleno případ od případu.

Stanovený rozsah použití (pokračování)

Nesprávné použití přístroje resp. neodborná obsluha (např. otevřením přístroje provozovatelem zařízení) je zakázáno a vede k vyloučení ze záruky. Chybné použití je také tehdy, pokud jsou součásti topného systému pozměněny v jejich funkci ve shodě s ustanovením (např. uzavřením vedení spalin a přiváděného vzduchu).

Informace o výrobku

Regulace je regulací kotlů a topných okruhů pro následující způsoby provozu:

- Ekvitermně řízený provoz
- Konstantní provoz
- Provoz řízený teplotou místnosti

Vaše topenářská firma konfiguruje způsob provozu při uvedení do provozu příslušně podle vašeho topného zařízení. Tento provozní návod popisuje všechny 3 způsoby provozu.

Ekvitermně řízený provoz

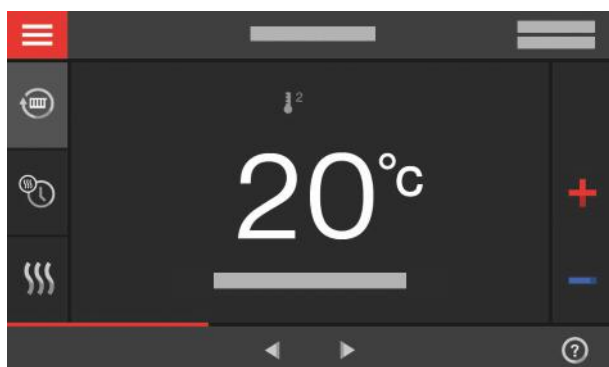

Obr. 1

U ekvitermně řízeného provozu je výše výstupní teploty regulována podle venkovní teploty. Čím nižší je venkovní teplota, tím vyšší je výstupní teplota. Díky tomu je během chladných dní dodáno více tepla pro vytápění místností než během teplých dní.

V ekvitermně řízeném provozu lze s regulací ovládat 1 topný okruh bez směšovače a až 2 topné okruhy se směšovačem.

Konstantní provoz

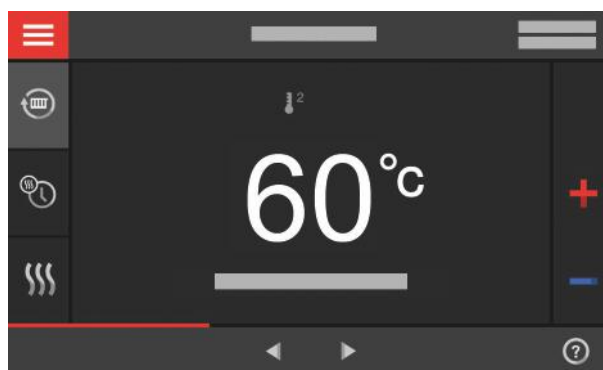

Obr. 2

V konstantním provozu dodává zdroj tepla nezávisle na venkovní teplotě topnou vodu s konstantní teplotou přívodní větve.

V konstantním provozu lze s regulací ovládat 1 topný okruh bez směšovače a až 2 topné okruhy se směšovačem.

Provoz řízený teplotou místnosti

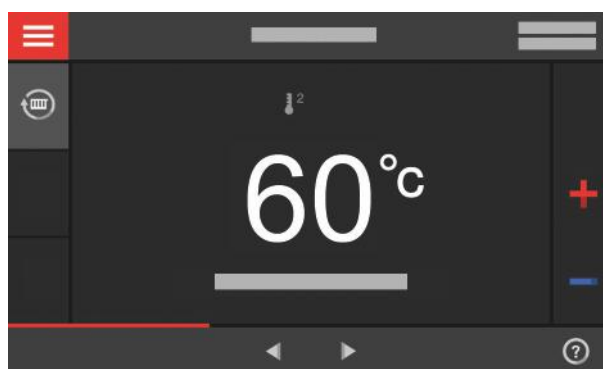

Obr. 3

V provozu řízeném teplotou místnosti bude vytápění místnosti v závislosti na teplotě zapnuto nebo vypnuto. Skutečná výstupní teplota je přitom konstantní.

V provozu řízeném teplotou místnosti lze regulací ovládat 1 topný okruh bez směšovače.

Informace o výrobku (pokračování)

Obsluha

Regulace je integrovaná ve zdroji tepla a reguluje všechny funkce zařízení. Regulace se obsluhuje přes 7 palcový barevný dotykový displej.

V regulaci je integrován bezdrátový modul. Takto lze zařízení ovládat rovněž dálkově přes internet pomocí aplikace.

V ekvitermně řízeném provozu můžete nastavit některé funkce pomocí dálkového ovládání, v provozu řízeném teplotou místnosti pomocí regulátoru teploty místnosti.

Licence softwaru

Tento výrobek obsahuje cizí software včetně softwaru Open-Source. Při dodržování příslušných licenčních podmínek máte oprávnění k užívání tohoto cizího softwaru.

- Licence pro integrovaný bezdrátový modul: viz strana 42.
- Licence pro obslužnou jednotku: viz strana 42.

První uvedení do provozu

První uvedení do provozu a přizpůsobení přístroje místním a stavebním podmínkám a poučení o správné obsluze, musí provést specializovaná firma.

Jako provozovatel jste povinen neprodleně oznámit zřízení topného zařízení obvodnímu reviznímu technickovi spalinových cest, do jehož kompetence spadá vaše nemovitost. Revizní technik spalinových cest vám rovněž podá informace o svých dalších činnostech na vašem spalovacím zařízení (např. pravidelná měření, čištění).

Vaše zařízení je předem nastaveno

Vaše topné zařízení je přednastaveno z výroby a po uvedení do provozu specializovanou firmou připraveno k těmto druhům provozu:

Vytápění místností při ekvitermně řízeném provozu

- Mezi **06:00 a 22:00 hod** jsou místnosti vytápěny na „**požadovanou teplotu místnosti**“ 20 °C (standardní teplota místnosti).
- Mezi **22:00 a 06:00 hod** jsou místnosti vytápěny na „**požadovanou teplotu místnosti redukovanou o**“ 3 °C (redukováná teplota místnosti, ochrana před mrazem).

Vytápění místností při konstantním provozu

- Mezi **06:00 a 22:00 hodin** je požadovaná teplota přívodní větve 60 °C („**Standardní požadovaná teplota přívodní větve**“)
- Mezi **22:00 a 06:00 hodin** je požadovaná teplota přívodní větve 50 °C („**Snížená požadovaná teplota přívodní větve**“, ochrana před mrazem)

Vytápění při provozu řízeném teplotou místnosti

- Místnosti jsou vytápěny podle nastavení na vašem regulátoru teploty místnosti.

Příprava teplé vody

- Mezi **05:30 a 22:00 hod.** probíhá ohřev pitné vody na 50 °C „**Požadovaná teplota teplé vody**“. Má-li vaše zařízení cirkulační čerpadlo, je toto čerpadlo zapnuté.
- V době od **22:00 do 05:30 hodin** se zásobník teplé vody nedohřívá. Má-li vaše zařízení cirkulační čerpadlo, je toto čerpadlo vypnuté.

Upozornění

Příprava teplé vody zahájena před 22:00 hodinou zůstává zapnutá, dokud se nedosáhne požadované teploty teplé vody.

Ochrana před mrazem

- Protimrazová ochrana zdroje tepla a příp. zásobníku teplé vody je zajištěna.

Přepínání letního a zimního času

- Tato změna nastavení probíhá automaticky.

Datum a čas

- Datum a hodinový čas nastaví vaše odborná firma.

Veškerá nastavení můžete podle svého přání kdykoliv individuálně změnit.

Vaše zařízení je předem nastaveno (pokračování)

Výpadek proudu

Při výpadku proudu zůstanou všechna nastavení zachována.

Užitečné rady k úspoře energie

Úspora energie při vytápění místnosti

- Místnosti nepřetápějte. Každý stupeň, o který je pokojová teplota nižší, ušetří až 6 % nákladů na topení.
Ekvitermně řízený provoz a provoz řízený teplotou místnosti:
Nenastavujte standardní teplotu v místnosti („**Požadovaná teplota místnosti**“) výše než 20 °C: viz strana 28.
- Vytápějte vaše místnosti v noci nebo v pravidelných nepřítomnostech s redukovanou teplotou:
 - Ekvitermně řízený provoz:
Redukovaná teplota místnosti
 - Konstantní provoz a provoz řízený teplotou místnosti:
Redukovaná teplota přívodní větve
 Nastavte za tím účelem časový program pro vytápění místnosti („**Čas. program vytápění**“): Viz strana 29.
V provozu řízeném teplotou místnosti můžete nastavit časový program vytápění místnosti jen na svém regulátoru teploty místností.



Návod k použití regulátoru teploty místností

- Pro vypnutí nepotřebných funkcí (např. vytápění místností v létě) nastavte provozní program „**Vypínací provoz**“ pro příslušné topné okruhy: viz strana 28.
- Pouze při provozu v závislosti na venkovní teplotě: Chystáte-li se odcestovat, nastavte „**Prázdninový program**“: viz strana 31.
Po dobu vaší nepřítomnosti bude teplota místností snížena a příprava teplé vody vypnuta.

Úspora energie při přípravě teplé vody

- Ohřívejte teplou vodu v noci nebo při pravidelné nepřítomnosti na nižší teplotu. Nastavte za tímto účelem časový program pro přípravu teplé vody: viz strana 33.
- Zapněte cirkulaci teplé vody jen v časových intervalech, v nichž pravidelně odebíráte teplou vodu. Nastavte za tímto účelem časový program pro cirkulační čerpadlo: viz strana 34.

Podrobnější informace o dalších funkcích pro úsporu energie vám poskytne vaše topnářská firma.

Užitečné rady pro vyšší komfort

Více pohodlí ve vašich prostorách

- Nastavte si komfortní teplotu: viz strana 28.
- Nastavte časový program pro vaše topné okruhy tak, aby vaše komfortní teplota byla automaticky docílena, když jste doma: viz strana 29.
V provozu řízeném teplotou místnosti můžete nastavit časový program vytápění místnosti jen na svém regulátoru teploty místností.
- Pouze u ekvitermně řízeného provozu:
Nastavte chladicí charakteristiky tak, aby vaše místnosti byly po celý rok vytápěny na vaši komfortní teplotu: viz strana 29.
- Jen u ekvitermně řízeného provozu a konstantního provozu:
Pokud krátkodobě potřebujete vyšší teplotu místnosti, nastavte funkci „**Déle teplo**“: viz strana 30.
Příklad: Pozdě večer se přes časový program nastaví redukováná teplota. Vaše návštěva se zdrží déle.
- Pouze u ekvitermně řízeného provozu:
Pokud jste v bytě déle přítomni než je zvykem, nastavte funkci „**Prázdniny doma**“ : viz strana 30.
Např. ve sváteční dny a pokud mají děti školní prázdniny.

Příprava teplé vody podle potřeby

- Nastavte časový program přípravy teplé vody tak, abyste měli podle svých zvyklostí k dispozici vždy dostatek teplé vody: viz strana 33.
Příklad: Potřebujete ráno více teplé vody než přes den.
- Nastavte časový program cirkulačního čerpadla tak, abyste měli v časech častějšího odběru teplé vody v kohoutcích teplou vodu vždy ihned k dispozici: viz strana 34.
- Pokud krátkodobě potřebujete vyšší teplotu teplé vody, nastavte funkci „Jednorázová příprava teplé vody mimo časový program“: viz strana 34.

Základy obsluhy

Dotykový displej

Všechna nastavení Vašeho zařízení můžete provádět centrálně na regulaci.

Regulace je vybavena **dotykovým displejem**. Pro nastavení a dotazování stiskněte odpovídající spínací plochy.

Dálkové ovládání pro ekvitermně řízený provoz

Jsou-li ve Vašich místnostech nainstalována dálková ovládání, můžete také provést nastavení na dálkovém ovladači.



Návod k použití dálkového ovládání

Regulátor teploty místnosti při provozu řízeném teplotou místnosti

Pokud je ve vašem bytě nainstalován regulátor teploty místnosti, můžete provést některá nastavení na vašem regulátoru teploty místnosti.



Návod k použití regulátoru teploty místnosti

Indikace stavu pomocí Lightguide

V závislosti na zdroji tepla se na dolním nebo horním okraji displeje regulace během provozu zobrazuje červený světelný pásek (Lightguide).

Význam indikace:

- Lightguide pulzuje pomalu:
Displej se nachází v pohotovosti.
- Lightguide trvale svítí:
Slouží regulaci. Každý postup zadání se potvrdí krátkým blikáním.
- Lightguide bliká rychle:
Na zařízení se vyskytla porucha.

Upozornění

Můžete vypnout Lightguide. Viz strana 36.

Indikace na displeji

Indikace Standby

Po delší přestávce obsluhy přepíná indikace nejprve na **Indikaci Standby**.

Za několik málo minut se vypne osvětlení displeje.



Obr. 4

Základní zobrazení

V základních zobrazeních jsou vám k dispozici nejdůležitější nastavení a dotazy.

Pomocí tlačítek ◀▶ můžete zvolit následující základní indikace:

- Topný okruh nebo Konstantní provoz
- Teplá voda
- Energetický cockpit

Indikace na displeji (pokračování)

- Oblíbení
- Přehled systému

Další informace k základnímu zobrazení: viz od strany 23.

Domovská obrazovka

Po zapnutí nebo aktivaci regulace se zobrazí domovská obrazovka.

Ve stavu při dodání se domovská obrazovka zobrazí jako základní zobrazení „**Topný okruh**“ nebo „**Konstantní provoz**“. Indikace je závislá na způsobu provozu (ekvitermně řízený provoz, konstantní provoz, provoz řízený teplotou místnosti). Pro domovskou obrazovku můžete stanovit jiné základní zobrazení: viz strana 38.

Upozornění

Obsluhu pro domovskou obrazovku můžete zablokovat: viz strana 36.

V tom případě nebudete moci provádět nastavení ani na domovské obrazovce, ani v hlavní nabídce.

Zobrazí se „**Zablok. obsluha**“.

Domovskou obrazovku vyvoláte následovně:

- Indikátor pohotovostního stavu je aktivní:
Dotkněte se někde displeje.
- Nacházíte se v „**Hlavní nabídce**“:
Dotkněte se .

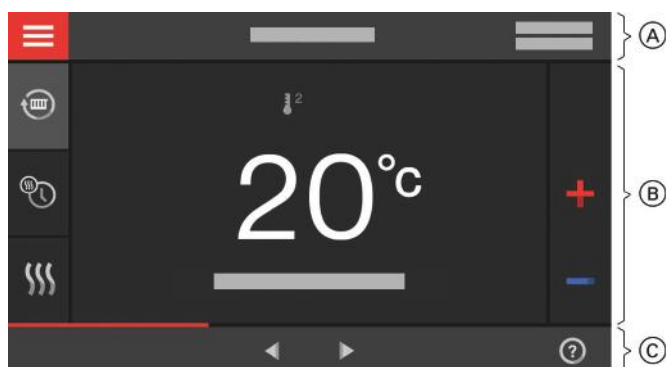
Spínací plochy a symboly

Obr. 5 Příklad: ekvitermně řízený provoz

- (A) Řádek nabídky funkcí
- (B) Funkční oblast
- (C) Navigační prostor

Upozornění

V provozu řízeném teplotou místnosti nejsou některé funkce k dispozici. Tyto funkce lze popř. nastavit na regulátoru teploty místností, např.  Časový program vytápění místností.

Spínací plochy a symboly v řádku nabídky funkcí (A)**Upozornění**

V provozu řízeném teplotou místnosti nejsou všechny spínací plochy a symboly k dispozici, např. Volba topného okruhu.



„**Topný okruh ...**“

Vyvoláte „**hlavní nabídku**“.
Zvolíte příslušný topný okruh.

Upozornění



Volba je dostupná pouze tehdy, pokud jsou na vašem zařízení dostupné různé topné okruhy.







Spínací plochy a symboly (pokračování)

Systémová data:

- Datum
- Čas

Rozhraní:

-  Žádný přenos dat
-  Žádné spojení s Wi-Fi

-  Navazování spojení
-  Porucha komunikace
-  WiFi připojení je aktivní (velmi malá kvalita příjmu).
-  WiFi připojení je aktivní (malá kvalita příjmu).
-  WiFi připojení je aktivní (střední kvalita příjmu).
-  WiFi připojení je aktivní (vysoká kvalita příjmu).



Spínací plochy a symboly funkční oblasti





Spínací plochy k základnímu zobrazení: viz od strany 23.

Upozornění

- Příslušné spínací plochy a symboly jsou závislé na způsobu provozu: ekvitermně řízený provoz, konstantní provoz, provoz řízený teplotou místnosti.
- Symboly nejsou zobrazeny trvale, ale v závislosti na provedení topného zařízení a jeho provozním stavu.

Symboly







-  Ochrana před mrazem je aktivní.
-  ¹ Vytápění místností na redukovanou teplotu v ekvitermně řízeném provozu
Vytápění místností na redukovanou teplotu v konstantním provozu nebo ekvitermně řízeném provozu



-  ² Vytápění místností na normální teplotu místnosti v ekvitermně řízeném provozu
Vytápění místností na normální teplotu v konstantním provozu nebo ekvitermně řízeném provozu
-  ³ Jen u ekvitermně řízeného provozu a konstantního provozu:
Vytápění místností s komfortní teplotou místnosti v ekvitermně řízeném provozu
Vytápění místností s komfortní teplotou přívodní větve v konstantním provozu
-  Jen u ekvitermně řízeného provozu a konstantního provozu:
Prázdninový program je zapnutý.
-  Jen u ekvitermně řízeného provozu a konstantního provozu:
Je zapnutý program Prázdniny doma.

Spínací plochy a symboly ve funkčním navigačním prostoru

Upozornění

Příslušné spínací plochy a symboly jsou v závislosti na způsobu provozu: ekvitermně řízený provoz, konstantní provoz, provoz řízený teplotou místnosti

-  Dostanete se zpět na domovskou obrazovku.
-  V nabídce se vrátíte o jeden krok zpět.
Nebo
Předčasně ukončíte započaté nastavení.
-  WiFi je vypnutý: viz strana 39.
-  Potvrdíte změnu.
-  Provedete změnu v nabídce.
-  Vyvoláte text nápovědy.

-  Vyvoláte hlášení.
-  Vyvoláte požadovaný časový úsek pro energetickou bilanci.
Další údaje: viz strana 26.
-  Listujete v nabídce.
Nebo
Přepnete k oblastem indikace, např. k „Přehledu systému“.

Upozornění

Pokud se v navigačním prostoru zobrazí „**DEMO**“, neprobíhá vytápění místností, žádná příprava teplé vody a žádná ochrana před mrazem.

Přehled „hlavní nabídky“

V „hlavní nabídce“ můžete provést a vyvolat všechna nastavení z rozsahu funkcí regulace.

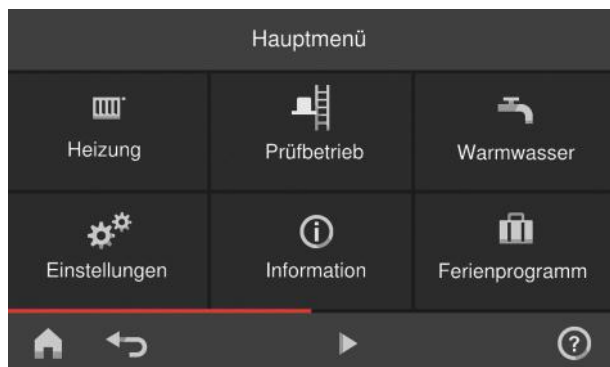

Obr. 6

„Hlavní nabídku“ vyvoláte následovně:

- Při aktivním spořiči displeje:
Dotkněte se někde displeje a poté klikněte na ☰.
- Nacházíte se na domovské obrazovce:
Dotkněte se ☰.
- Nacházíte-li se v některé z nabídek:
Dotkněte se 🏠 a poté ☰.

K dispozici máte menu v „hlavní nabídce“

Upozornění

Příslušné spínací plochy a symboly jsou závislé na způsobu provozu: ekvitermně řízený provoz, konstantní provoz, provoz řízený teplotou místnosti.

☰ „Topení“

Pro další nastavení k vytápění místnosti, např. požadované teploty.

Další údaje: viz strana 28.

☰ „Kontrolní provoz“

Pouze pro kominíky

Další údaje: viz strana 46.

🚰 „Teplá voda“

Pro nastavení přípravy teplé vody, např. pro 🚰

„Teplota teplé vody“.

Další údaje: viz strana 33.

⚙️ „Nastavení“

Např. 🏠 Nastavení obrazovky

Další údaje: viz strana 36.

ℹ️ „Informace“

K dotazování na provozní data

Další údaje: viz strana 42.

- 📅 Jen u ekvitermně řízeného provozu a konstantního provozu:

„Prázdninový program“

Funkce úspory energie „Prázdninový program“

Další údaje: viz strana 31.

- 🏠 Jen u ekvitermně řízeného provozu a konstantního provozu:

„Prázdniny doma“

Funkce „Prázdniny doma“

Další údaje: viz strana 30.

- 📄 „Seznamy hlášení“

K vyvolání všech hlášení

Další údaje ke hlášením: viz strana 43, 44 a 45.

- 🔧 „Servis“

Pouze pro odborné pracovníky





Přehled nabídky těchto funkcí najdete na straně 55.

Provozní program

Provozní programy pro vytápění místností a přípravu teplé vody

Upozornění

Provozní programy pro vytápění místností a přípravu teplé vody můžete nastavit nezávisle na sobě.

Na displeji se zobrazí symbol	Provozní program	Funkce
Vytápění místností		
	„Topení“	Místnosti napojené na zvolený topný okruh jsou vytápěny podle zadané požadované teploty místnosti nebo podle teploty přívodní větve a časového programu (viz kap. „Vytápění místností“). Upozornění Časový program pro vytápění místností lze nastavit v provozu řízeném teplotou místnosti jen na regulátoru teploty místnosti: viz návod k použití regulátoru teploty místnosti.
	„Vypínací provoz“	<ul style="list-style-type: none"> ▪ Žádné vytápění místností ▪ Ochrana zdroje tepla před mrazem je aktivní.
Příprava teplé vody		
	„Teplá voda“ „ZAP.“	Teplá voda je ohřívána na zadanou teplotu teplé vody a podle nastaveného časového programu (viz kap. „Příprava teplé vody“).
	„Teplá voda“ „VYP.“	<ul style="list-style-type: none"> ▪ Žádný ohřev teplé vody ▪ Ochrana zásobníku teplé vody před mrazem je aktivní.

Speciální provozní programy a funkce

- **„Vysuš. potěru“**
Tuto funkci aktivuje vaše topenářská firma. Potěr bude v závislosti na stavebním materiálu vysoušen podle pevně stanoveného časového programu (profil závislosti teploty na čase). Vaše nastavení pro vytápění místností nebudou v době vysoušení podlahového potěru účinná (max. 32 dní). Neprobíhá příprava teplé vody. Funkci „Vysuš. potěru“ může změnit nebo vypnout váš topenář.
- **„Externí zapojení“**
Provozní program, který je nastaven na regulaci, byl přepnut externím spínačem, např. rozšíření EM-EA1 (elektronický modul DIO). Jakmile je aktivní externí zapojení, nemůžete provozní program měnit přes regulaci.
- Jen u ekvitermně řízeného provozu a konstantního provozu:
 - **„Prázdninový program“**: viz strana 31.
 - Jen u ekvitermně řízeného provozu a konstantního provozu:
 - **„Prázdniny doma“**: viz strana 30.

Upozornění

Speciální provozní programy a funkce se zobrazují střídavě s teplotou místnosti nebo teplotou přívodní větve zdroje tepla.

V hlavní nabídce můžete v rámci funkce „Informace“ vyvolat nastavený provozní program: viz strana 42.

Postup při nastavování časového programu

Následně bude vysvětlen postup při nastavování časového programu. Zvláštnosti jednotlivých časových programů viz příslušné kapitoly.

Časový program a časové fáze

V tzv. časových programech máte možnost stanovit, jak se má vaše topné zařízení v kterou denní dobu chovat. Proto rozdělíte den na úseky nazývané **časové fáze**. V rámci těchto časových fází a mimo ně jsou aktivní rozdílné teplotní úrovně.

Časový program můžete nastavit pro následující funkce:

Funkce	Teplotní úroveň	
	Během časové fáze	Mimo časovou fázi
Vytápění místností	Ekvitermně řízený provoz: Vaše místnosti jsou vytápěny na standardní teplotu místnosti nebo komfortní teplotu místnosti.	Vaše místnosti jsou vytápěny na redukovanou teplotu.
	Konstantní provoz: Vaše místnosti jsou vytápěny na standardní výstupní teplotu nebo komfortní výstupní teplotu.	Vaše místnosti jsou vytápěny na redukovanou výstupní teplotu.
	Provoz řízený teplotou místnosti: Časový program pro vytápění místností lze nastavit jen na regulátoru teploty místnosti.  Návod k použití regulátoru teploty místností	
Příprava teplé vody	Příprava teplé vody je nastavena. Pitná voda v zásobníku teplé vody se ohřeje na požadovanou teplotu teplé vody.	Ohřev vody je vypnutý.
Cirkulační čerpadlo	Cirkulační čerpadlo je zapnuté.	Cirkulační čerpadlo je vypnuté.

- Časové programy můžete nastavit zcela **individuálně**: pro všechny dny v týdnu stejně, nebo pro každý den jinak.
- V hlavní nabídce se můžete v rámci  „Informací“ dotazovat na časové programy: viz od strany 42.

Nastavení časových fází

Vysvětlení postupu na příkladu vytápění místností pro topný okruh 1 v ekvitermně řízeném provozu.

V každém „**časovém programu**“ můžete nastavit až 4 časové fáze.







Pro každou z nich musíte nastavit dobu zahájení „**začátek**“ a dobu ukončení „**konec**“.

Příklad:

„**Časový program**“ pro den v týdnu „**Pondělí**“ pro „**Topný okruh 1**“

- Časová fáze 1:
06:30 až 12:00 hodin se standardní teplotou v místnosti
 - Časová fáze 2:
15:00 až 20:00 hodin s komfortní teplotou místnosti
- Mezi těmito časovými fázemi probíhá vytápění místností na redukovanou teplotu.

Dotkněte se těchto spínacích ploch:

1. „**Topný okruh 1** “ v řádku nabídky funkcí
2. 
3. „**Po**“
4. 
5.   pro „**začátek**“ a „**konec**“ časové fáze 1. Pruh v časovém grafu bude přizpůsoben.
6. ² „**Standardní**“ na volbu standardní teploty místnosti.
7.  na přidání časové fáze 2.

Postup při nastavování časového programu (pokračování)

8. pro „začátek“ a „konec“ časové fáze 2.

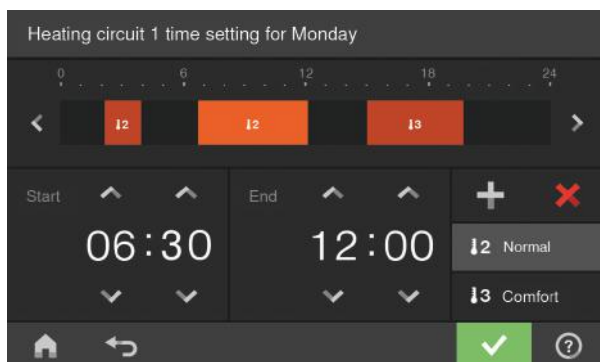

Obr. 7

9. ³ „Komfort“ pro volbu komfortní teploty místnosti.

10. k potvrzení

11. pro opuštění „časového programu“.

Pruhy v časovém grafu jsou upraveny.

Kopírování časového programu na jiné dny v týdnu

Vysvětlení postupu na příkladu vytápění místností pro topný okruh 1 v ekvitermně řízeném provozu.

Příklad:

Chtěli byste přenést „časový program“ pro „pondělí“ na „čtvrtek“ a „pátek“.

Dotkněte se těchto spínačích ploch:

1. „Topný okruh 1 “ v řádku nabídky funkcí
- 2.

3. „Po“

4.

5. „Čt“, „Pa“

6. k potvrzení

7. pro opuštění časového programu.

Změna časových fází

Vysvětlení postupu na příkladu vytápění místností pro topný okruh 1 v ekvitermně řízeném provozu.

Příklad:

Chcete pro den v týdnu „Pondělí“ změnit okamžik zahájení „Začátek“ pro časovou fázi 2 na 19:00 hodin.

Dotkněte se těchto spínačích ploch:

1. „Topný okruh 1 “ v řádku nabídky funkcí
- 2.
3. „Po“

4.

5. pro časovou fázi 2

6. pro dobu zahájení časové fáze 2. Pruh v časovém grafu bude přizpůsoben.

7. ² „standard“ pro standardní teplotu místnosti nebo ³ „komfort“ pro komfortní teplotu místnosti

8. k potvrzení

9. pro opuštění časového programu.

Vymazání časových fází

Vysvětlení postupu na příkladu vytápění místností pro topný okruh 1 v ekvitermně řízeném provozu.

Příklad:

Chcete pro pondělí vymazat časovou fázi 2.

Dotkněte se těchto spínačích ploch:

1. „Topný okruh 1 “ v řádku nabídky funkcí
- 2.

Postup při nastavování časového programu (pokračování)

3. „Po“ pro požadovaný den
4. 
5.  pro časovou fázi 2
6.  pro vymazání časové fáze.
7.  k potvrzení
8.  pro opuštění časového programu.

Základní zobrazení „Topný okruh“ nebo „Konstantní provoz“

V základní indikaci „**Topný okruh**“ nebo „**Konstantní provoz**“ můžete provádět a vyvolat nejčastěji používaná nastavení:

- + Hodnotu teploty místnosti zvyšujete v ekvitermně řízeném provozu.
Hodnotu teploty přívodní větve zvyšujete v konstantním provozu nebo v ekvitermně řízeném provozu.
- Hodnotu teploty místnosti snižujete v ekvitermně řízeném provozu.
Hodnotu teploty přívodní větve snižujete v konstantním nebo ekvitermně řízeném provozu.
- 🕒 Pro topný okruh nastavte provozní program „**Topení**“.

- 🕒 Nastavte „**Vyp. provoz**“.
- ☰ Jen u ekvitermně řízeného provozu a konstantního provozu:
Zapněte nebo vypněte funkci „**Déle teplo**“.
- 🕒 Jen u ekvitermně řízeného provozu a konstantního provozu:
Vyvolejte pro vytápění místností „**Čas.program vytápění**“.

Indikace teploty zobrazuje nastavenou požadovanou teplotu místnosti (např. 20 °C) nebo požadovanou teplotu přívodní větve (např. 60 °C) pro aktuální časovou fázi.

Základní zobrazení „Teplá voda“



Obr. 8

V základní indikaci „**Teplá voda**“ můžete provádět a kontrolovat nejčastěji používaná nastavení:

- + Zvyšují hodnotu teploty teplé vody.
- Snižují hodnotu teploty teplé vody.
- 🕒 Nastavte „**Teplá voda**“ „**ZAP**“ / „**Teplá voda**“ „**VYP**“.

- 🕒 Vyvoláte „**Časový program teplá voda**“.
- ☰ Zapněte nebo vypněte jednorázovou přípravu teplé vody.

Základní zobrazení „Energetický cockpit“

Při prvním vyvolání přehledu spotřeby energie se zobrazí informace.

- Pokud informaci potvrdíte pomocí ✓, přehled spotřeby energie se otevře. Po opětovném vyvolání přehledu spotřeby energie se informace nezobrazí.
- Pokud zvolíte zrušit, zobrazí se informace při příštím vyvolání přehledu spotřeby energie znovu.

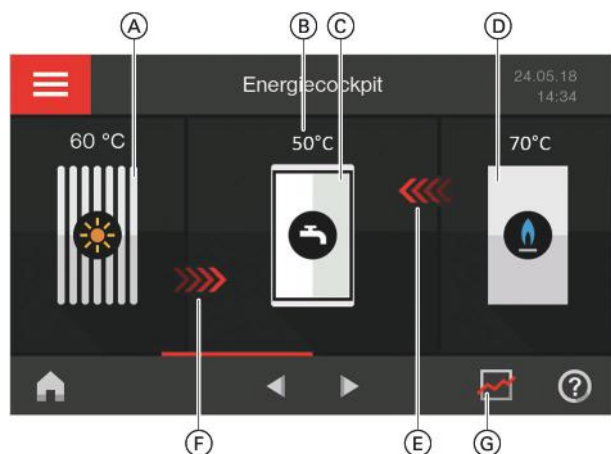

Obr. 9

- Ⓐ Solární kolektor s kolektorem teploty
- Ⓑ Teplota teplé vody
- Ⓒ Zásobník teplé vody
- Ⓓ Topný kotel s teplotou přívodní větve
- Ⓔ Ohřev zásobníku teplé vody topným kotlem je aktivní (červená šipka)
- Ⓕ Ohřev zásobníku teplé vody solárním zařízením je aktivní (červená šipka)
- Ⓖ Dotazování energetické bilance

V „**energetickém cockpitu**“ získáte názorné informace o energetické situaci topného zařízení. Stávající součásti v zařízení budou graficky zobrazeny. Některé informace o součástech jsou rovněž zobrazeny v základní indikaci. Pro obdržení dalších informací klikněte na příslušnou součást. Příslušné spínací plochy a symboly, které jsou k dispozici závisí na provedení zařízení.

V základním zobrazení „**Energetický cockpit**“ můžete vyvolat následující informace:



Vyvoláte provozní data k solárnímu zařízení. Další údaje: viz strana 24..



Vyvoláte teploty v zásobníku teplé vody. Další údaje: viz strana 25..



Vyvoláte provozní data ke zdroji tepla. Další údaje: viz strana 25.



Vyvoláte energetickou bilanci. Další údaje: viz strana 26.



Animovaný symbol: Ohřev zásobníku teplé vody solárním zařízením nebo zdroj tepla je aktivní.

Vyvolání provozních dat k solárnímu zařízení

Můžete se dotazovat na následující provozní údaje:

- Výtěžek sol. energie (Přehled solární energie): Viz následující kapitola
- Celková vyrobená Solární energie
- Provozní doba Čerpadlo solár. okruhu
- Provozní stav Čerpadlo solár. okruhu
- Potlačení dohřevu
- Solární stagnace
- Oběhové čerpadlo solárního zařízení
- TS3: Teplota akumulčního zásobníku
- TS4: Teplota vratné větve topného okruhu
- Solární podpora vytápění
- TS3: Předeřívání pitné vody

Poklepejte na následující spínací plochy:

1. Popř. ◀▶ pro základní zobrazení „**Energetický cockpit**“

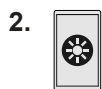

3. ^ v k volbě požadovaného dotazu

Dotazování na výtěžek solární energie

Můžete vyvolat energii vyrobenou vaším solárním zařízením. Hodnoty jsou zobrazovány v kilowatthodinách.

Poklepejte na následující spínací plochy:

1. Popř. ◀▶ pro základní zobrazení „**Energetický cockpit**“



3. > U „**Histogram sol. energie**“

4. Požadovaný časový úsek

- Aktuální měsíc
- Poslední měsíc
- Aktuální rok
- Minulý rok

Výtěžek solární energie se zobrazí jako diagram žlutým sloupcem.

5. Požadovaný časový úsek v diagramu: den v týdnu nebo měsíc

Výtěžek solární energie zvoleného časového úseku se zobrazí jako číselná hodnota.

Základní zobrazení „Energetický cockpit“ (pokračování)

Vyvolání teplot v zásobníku teplé vody

K zásobníku teplé vody můžete provádět tato dotazování a funkce:

- Teploty teplé vody
- Spuštění jednorázové přípravy teplé vody (jen pokud není v aktuálním provozním režimu aktivní příprava teplé vody).

Poklepejte na následující spínací plochy:

1. Popř. ◀▶ pro základní zobrazení „Energetický cockpit“



3. , pro spuštění jednorázové přípravy teplé vody zdrojem tepla.
Zásobník teplé vody se zahřeje na nastavenou požadovanou teplotu teplé vody.
Pokud chcete přípravu teplé vody předčasně vypnout, klepněte znovu na

4. ✓ k potvrzení

Spuštění jednorázové přípravy teplé vody

Poklepejte na následující spínací plochy:

1. Popř. ◀▶ pro základní zobrazení „Energetický cockpit“

Vyvolání provozních dat ke zdroji tepla

Můžete se dotazovat na následující provozní údaje:

- Aktuální výkon
- Provozní hodiny
- Doba chodu hořáku
- Počet spuštění hořáku
- Spotřeba el. proudu:
 - Spotř.el.proudu - dnes
 - Spotř.el.proudu - za posledních 7 dní
 - Spotř.el.proudu - tento měsíc
 - Spotřeba el. energie - poslední měsíc
 - Spotřeba el. energie - tento rok
 - Spotřeba el. energie - předešlý rok
- Spotřeba paliva plynového kondenzačního kotle:
 - Spotřeba plynu - dnes
 - Spotřeba plynu - za posledních 7 dnů
 - Spotřeba plynu - aktuální měsíc
 - Spotřeba plynu - poslední měsíc
 - Historie spotřeby plynu:
 - Aktuální měsíc
 - Poslední měsíc
 - Aktuální rok
 - Minulý rok

Poklepejte na následující spínací plochy:

1. Popř. ◀▶ pro základní zobrazení „Energetický cockpit“



3. ▲▼ k volbě požadovaného dotazu

Upozornění

Indikované hodnoty spotřeby nejsou zjištěny měřicími zařízeními, ale vypočítané. Výpočet se provádí s ohledem na použité součásti zařízení a rovněž s ohledem na uživatelský režim (např. doba chodu a vytížení). V závislosti na specifických parametrech zařízení (např. instalační výška nebo provedení systému odvodu spalin) se mohou vyskytnout odchylky mezi zobrazenými (vypočtenými) a skutečnými hodnotami spotřeby. Další odchylky jsou možné v důsledku sezónních environmentálních podmínek a jiných faktorů. Zobrazení slouží k vizualizaci minulých energetických toků, jakož i zvýšení nebo snížení spotřeby v určitých referenčních obdobích. Využití jako závazný základ pro odpočet není možné.

Vyvolání historie spotřeby paliva

Můžete vyvolat spotřebu paliva v podobě diagramu. Hodnoty jsou zobrazovány v metrech krychlových.

Poklepejte na následující spínací plochy:

1. Popř. ◀▶ pro základní zobrazení „Energetický cockpit“



3. např. ➤ u „Historie spotřeby plynu“



Základní zobrazení „Energetický cockpit“ (pokračování)

- Požadovaný časový úsek 
 - Aktuální měsíc
 - Poslední měsíc
 - Aktuální rok
 - Minulý rokSpotřeba plynu se zobrazí jako diagram.
 - Spotřeba pro vytápění místnosti se zobrazí tmavě modře.
 - Spotřeba plynu pro přípravu teplé vody se zobrazí bledě modře.
- Požadovaný časový úsek v diagramu: den v týdnu nebo měsíc
Spotřeba plynu pro vytápění místností nebo přípravu teplé vody ve zvoleném časovém úseku se zobrazí jako číselná hodnota.

Dotazování na energetickou bilanci

Ve spojení se solárním zařízením můžete vyvolat aktuální situaci výtěžku solární energie a spotřeby paliva.



Poklepejte na následující spínací plochy:

- Popř.   pro základní zobrazení „Energetický cockpit“

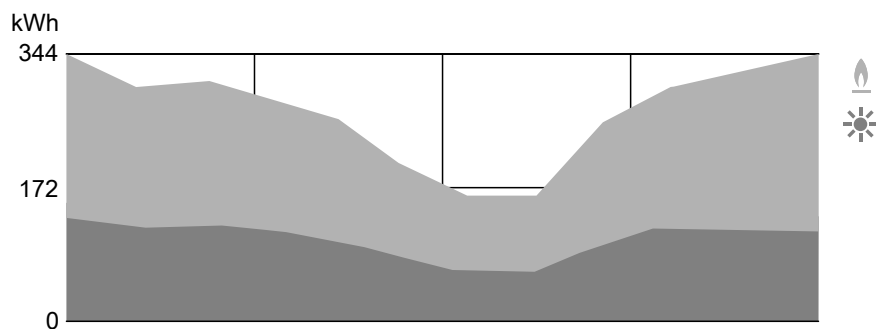
- 



Obr. 10



-  Modrý rozsah: Spotřeba paliva
-  Žlutý rozsah: Výtěžek solární energie

Základní zobrazení „Oblíbené“

V základní indikaci „Oblíbené“ můžete vyvolat vaše oblíbené nabídky.

Sestavení nabídky jako oblíbené

Dotkněte se těchto spínacích ploch:

- Příp.   pro základní indikaci „Oblíbené“
- 
Zobrazí se seznam dostupných nabídek.

- při všech požadovaných nabídkách
Volba bude označena .

- k potvrzení

Upozornění

- Můžete zvolit maximálně 12 nabídek.
- Volbu můžete kdykoliv změnit.

Základní zobrazení „Přehled systému“

Příslušné informace jsou v závislosti na způsobu provozu: ekvitermně řízený provoz, konstantní provoz, provoz řízený teplotou místnosti.

V závislosti na vybavení systému a provedených nastavení můžete v základním nastavení „**Přehled systému**“ vyvolat aktuální data systému:

- „**Tlak v zařízení**“
 - Skupina „**Zdroj tepla**“:
 - Hořák ZAP./VYP.
 - Teplota přívodní větve zdroj tepla
 - Skupina „**Všeobecně**“:
 - Pouze u ekvitermně řízeného provozu:
 - Venkovní teplota
 - Skupina „**Topný okruh ...**“:
 - Teplota přívodu topného okruhu
- Upozornění**
Jsou-li topné okruhy pojmenované, zobrazí se zadaný název: viz kapitola „Zadání názvu topného okruhu“.
- Skupina „**Teplá voda**“:
 - Teplota teplé vody

- Skupina „**Internet**“:
 - ZAP./VYP.
- Skupina „**Solární energie**“:
 - Teplota kolektoru
 - Čerpadlo solárního okruhu ZAP./VYP.
 - Teplota kolektoru

Poklepejte na následující spínací plochy:

1. Popř. ◀▶ pro základní zobrazení „**Přehled systému**“
2. **Vyvolání dalších informací:**
 - pro další údaje zařízení příslušné skupiny. Nebo
 - ⓘ pro vyvolání nabídky „**Informace**“: viz strana 42.

Upozornění

Podrobnější možnosti dotazování na jednotlivé skupiny najdete v kapitole „Přehled nabídky funkcí“.

Volba topného okruhu

Upozornění

V provozu řízeném teplotou místnosti lze regulací ovládat jen jeden topný okruh. Takto není volba topného okruhu k dispozici.

Vytápění všech místností lze případně rozdělit do několika topných okruhů.

Např. topný okruh pro Váš byt a pro Vaši kancelář. V řádku nabídky funkcí jsou topné okruhy továrně označené „**Topný okruh 1**“, „**Topný okruh 2**“ atd. Jsou-li topné okruhy pojmenované, bude indikován zadaný název: Viz kapitola „Zadání názvu topného okruhu“.

- Pokud ovládáte několik topných okruhů, zvolte v základní indikaci „**Topný okruh**“ pro všechna nastavení na vytápění místnosti nejdříve topný okruh, pro který chcete provést změnu.
- Pokud ovládáte jen jeden topný okruh, tato možnost volby není k dispozici.

Dotkněte se těchto spínacích ploch:

1. Příp. ◀▶ pro základní indikaci „**Topný okruh**“
2. „**Topný okruh 1** ✓“ v řádku nabídky funkcí
3. Požadovaný topný okruh

Nastavení teploty místností pro topný okruh

Nastavení z výroby pro teplotní úroveň

Ekvitermně řízený provoz:

- Standardní teplota místnosti: 20 °C
- Redukovaná teplota místnosti: 3 °C
- Komfortní teplota místnosti: 20 °C

Konstantní provoz a provoz řízený teplotou místnosti:

- Standardní teplota přívodní větve: 60 °C
- Redukovaná teplota přívodní větve: 50 °C
- Jen při konstantním provozu
Komfortní teplota přívodní větve: 70 °C

Konstantní provoz a provoz řízený teplotou místností

Změňte požadované hodnoty pro teplotu přívodní větve jen tehdy, pokud není zásobování teplem pro vytápění místností postačující.

Nastavení teplotní úrovně pro vytápění místnosti

Upozornění

U provozu řízeného teplotou místnosti nastavte požadovanou teplotu místnosti na svém regulátoru teploty místností.

Poklepejte na následující spínací plochy:

1. Popř. ◀▶ pro základní zobrazení „**Topný okruh**“ nebo „**Konstantní provoz**“
2. Popř. v řádku nabídky funkcí ✓ pro požadovaný topný okruh

3. + – pro požadovanou hodnotu příslušné teplotní úrovně:
 - ↓¹ „**Redukovaný**“
 - ↓² „**Normální**“
 - ↓³ „**Komfortní**“
4. ✓ k potvrzení

Zapnutí a vypnutí vytápění místností (provozní program)

Vysvětlení provozních programů viz strana 19.

Zapnutí a vypnutí vytápění místností (provozní... (pokračování))

Poklepejte na následující spínací plochy:

1. Popř. ◀▶ pro základní zobrazení „Topný okruh“ nebo „Konstantní provoz“
2. Popř. v řádku nabídky funkcí ▼ pro požadovaný topný okruh nebo zvolte další podnabídku pro topný okruh a teplou vodu.
3. Zvýrazněná spínací plocha ☰, ☱ nebo ☲.
4.
 - ☰ „Topení“, pokud chcete **zapnout** vytápění topení.
 - ☱ „Teplá voda“, pokud chcete **zapnout** přípravu teplé vody.
 - ☲ „Vypínací provoz“, pokud chcete **vypnout** vytápění místností nebo přípravu teplé vody.
5. ✓ k potvrzení

Časový program vytápění místností

Upozornění

Časový program pro vytápění místností lze nastavit v provozu řízeném teplotou místnosti jen na regulátoru teploty místnosti: viz návod k použití regulátoru teploty místnosti.

Nastavení časového programu

Nastavení z výroby: **Jedna** časová fáze od 06:00 do 22:00 Uhr pro všechny dny v týdnu

Dotkněte se těchto spínacích ploch:

1. Příp. ◀▶ pro základní indikaci „Topný okruh“
2. Příp. v řádku nabídky ▼ pro požadovaný topný okruh
3. ☰
4. Požadovaný den v týdnu
5. ✎
6. V závislosti na požadavku na změnu:
 - ▲ ▼ na změnu časové fáze
 - ⊕ pro novou časovou fázi
 - ⊗ pro vymazání časové fáze
 - ◀▶ k volbě časové fáze, pokud je nastaveno několik časových fází.

Upozornění

Při nastavování mějte na paměti, že zařízení potřebuje určitou dobu, než místnosti vyhřeje na požadovanou teplotu.

Další postup: viz strana 19.

Nastavení topné charakteristiky



Obr. 11

Upozornění

Topnou charakteristiku je možné nastavit pouze při ekvitermně řízeném provozu.

Nastavením „topné charakteristiky“ ovlivníte teplotu přírodní větve nastavenou zdrojem tepla.



Nastavení topné charakteristiky (pokračování)

Aby byly Vaše pokoje optimálně vytopeny při jakékoli venkovní teplotě, můžete přizpůsobit „úroveň“ a „sklon“ „topné charakteristiky“.

Nastavení z výroby:

- „Sklon“: 1,4
- „Úroveň“: 0

Dotkněte se těchto spínacích ploch:

1. 
2.  „Topení“
3. Požadovaný topný okruh, např.  „Topný okruh 1“

4.  „Topná charakteristika“

5.  vždy pro požadovanou hodnotu „Sklonu“ nebo „Úrovně“
Zobrazený diagram Vám názorně ukáže změnu „topné charakteristiky“, jakmile změníte hodnotu „sklonu“ nebo „úrovně“.

6.  k potvrzení

Upozornění

Podrobné informace pro nastavení „topné charakteristiky“ naleznete v příloze kapitoly Vysvětlení odborných výrazů.

Přechodné přizpůsobení teploty místnosti

Upozornění



Jen u ekvitermně řízeného provozu a konstantního provozu.

Pokud chcete během časové fáze s redukovanou teplotou místnosti vytápět místnosti se **standardní teplotou místnosti/teplotou přívodní větve** nebo **komfortní teplotou místnosti/teplotou přívodní větve**, zapněte funkci „Déle teplo“.

Místnosti se vytápí na teplotu naposledy aktivované časové fáze pro standardní teplotu místnosti /teplotu přívodní větve nebo komfortní teplotu místnosti/teplotu přívodní větve.

Zapnout „Déle teplo“

Poklepejte na následující spínací plochy:

1. Popř. v řádku nabídky funkcí  pro požadovaný topný okruh
2.  Nastaví se teplota naposledy aktivované časové fáze pro standardní teplotu místnosti /teplotu přívodní větve nebo komfortní teplotu místnosti/teplotu přívodní větve.

Vypnout „Déle teplo“

Funkce končí automaticky při přepínání na další časovou fázi pro standardní teplotu místnosti nebo komfortní teplotu místnosti/teplotu přívodní větve.

2. 

K předčasnému ukončení „Déle teplo“ se dotkněte těchto spínacích ploch:

1. Popř. v řádku nabídky funkcí  pro požadovaný topný okruh

Přizpůsobení teploty místnosti při prodloužené přítomnosti

Upozornění

Jen u ekvitermně řízeného provozu a konstantního provozu.

Pokud jste přítomni jeden nebo více dní a nechcete změnit časový program, zvolte funkci „Prázdniny doma“ , např. ve svátky nebo o prázdninách.

Přizpůsobení teploty místnosti při prodloužení... (pokračování)

Funkce „Prázdniny doma“  má následující účinek:

- Teplota místnosti v časových intervalech mezi nastavenými časovými fázemi se zvýší na požadovanou hodnotu první časové fáze: z redukované teploty místnosti na standardní teplotu místnosti nebo komfortní teplotu místnosti.
- Pokud není před 0:00 hod. aktivní žádná časová fáze, vytápí se místnosti až k další aktivní časové fázi redukovanou teplotou místnosti.
- Příprava teplé vody je aktivní.
- Funkce „Prázdniny doma“ začne a končí podle časů pro datum spuštění a ukončení.

Upozornění

- *Dokud je zapnutá funkce „Prázdniny doma“, se zobrazí v základním zobrazení „Prázdniny doma“ a nastavené datum spuštění a ukončení.*
- *Pokud byl při prvním uvedení do provozu vaší specializovanou firmou nastaven „Rodinný dům“, převeze se funkce pro všechny topné okruhy.*

Příklad

Pro dny v týdnu pondělí a úterý jsou vždy nastavené 2 časové fáze.

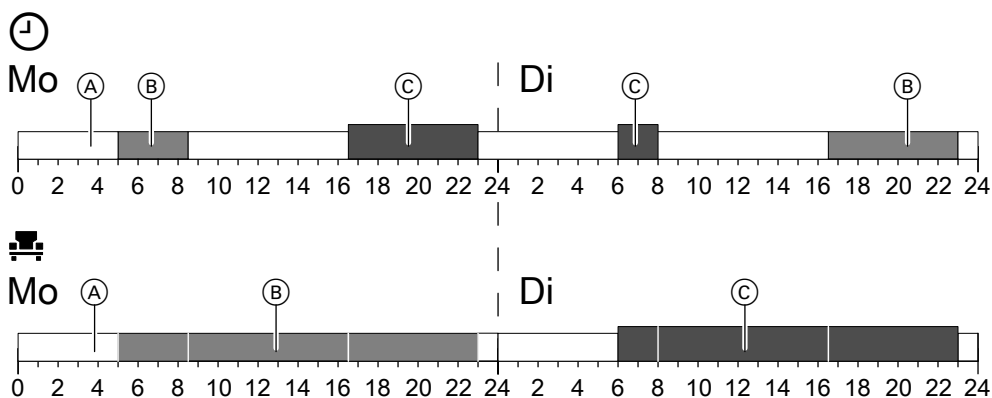

Obr. 12

⊖ Teplotní úroveň přiměřeně podle nastaveného časového programu

 Teplotní úroveň, pokud je zapnuto „Prázdniny doma“

Ⓐ Redukovaná teplota místnosti

Ⓑ Standardní teplota místnosti

Ⓒ Komfortní teplota místnosti

„Prázdniny doma“ zapnout

Poklepejte na následující spínací plochy:

1. 

2.  „Prázdniny doma“

3. Pomocí  zvolte požadovaný topný okruh

4.   pro „Začátek“ a „Konec“

5.  k potvrzení

„Prázdniny doma“ vypnout

Poklepejte na následující spínací plochy:

1. 

2.  „Prázdniny doma“

3. Pomocí  zvolte požadovaný topný okruh

4. 

Úspora energie při dlouhé nepřítomnosti



Upozornění

Jen u ekvitermně řízeného provozu a konstantního provozu.

Chcete-li ušetřit energii během delší nepřítomnosti, nastavte „Prázdninový program“ .

Úspora energie při dlouhé nepřítomnosti (pokračování)

Prázdninový program má následující účinky:



- **Vytápění místností:**
 - Pro topné okruhy v provozním programu  „**Topení**“:
Místnosti jsou vytápěny na nastavenou redukovanou teplotu místnosti.
 - Pro topné okruhy v provozním programu  „**Vypí-
nací provoz**“:
Žádné vytápění místností: ochrana zdroje tepla a zásobníku teplé vody před mrazem je aktivní.
- **Příprava teplé vody:**
Žádná příprava teplé vody: ochrana před mrazem pro zásobník teplé vody je aktivní.
- Prázdninový program se spustí v 00:00 hod. prvního prázdninového dne a končí v 23:59 hod. posledního dne prázdnin.



Upozornění

- *Jakmile je zapnutá funkce „Prázdninový program“, zobrazí se v základním zobrazení „Topný okruh“ „Prázdninový program“ a nastavený první a poslední den prázdnin.*
- *Pokud byl při prvním uvedení do provozu vaší specializovanou firmou nastaven „Rodinný dům“, zapne se prázdninový program pro všechny topné okruhy.*
- *Pokud byl při prvním uvedení do provozu vaší specializovanou firmou nastaven „Bytový dům“, vypne se příprava teplé vody jen tehdy, když se nachází všechny topné okruhy v prázdninovém programu.*

„Prázdninový program“ zapnout



Poklepejte na následující spínací plochy:

1. 
2.  „Prázdninový program“
3. Pomocí  zvolte požadovaný topný okruh

4.   pro „První prázdninový den“ a „poslední prázdninový den“
5.  k potvrzení.

„Prázdninový program“ vypnout

Poklepejte na následující spínací plochy:

1. 
2.  „Prázdninový program“
3. Pomocí  zvolte požadovaný topný okruh
4. 

Teplota teplé vody

Nastavení z výroby: 50 °C

Upozornění

Z hygienických důvodů nenastavujte teplotu teplé vody pod 50 °C.

Dotkněte se těchto spínacích ploch:

1. Příp. ◀▶ pro základní indikaci „Teplá voda“

2. **+ -** pro požadovanou hodnotu

3. ✓ k potvrzení



Zapnutí nebo vypnutí přípravy teplé vody (provozní program)

Pokud vypnete přípravu teplé vody, nelze ohřívat pitnou vodu. Ani s funkcí „Jednorázová příprava teplé vody mimo časový program“.

Dotkněte se těchto spínacích ploch:

1. Příp. ◀▶ pro základní indikaci „Teplá voda“

2. Zvýrazněná spínací plocha  nebo 

3.  „ZAP“, pokud chcete **zapnout** přípravu teplé vody.
 „VYP“, pokud chcete **vypnout** přípravu teplé vody.

Vysvětlení provozních programů: viz strana 19.

Časový program přípravy teplé vody

Nastavení časového programu

Nastavení z výroby: 5:30 až 22:00 hod.

Časový program můžete **individuálně** změnit podle svého přání.

Dotkněte se těchto spínacích ploch:



1. Příp. ◀▶ pro základní indikaci „Teplá voda“

2. 

3. Požadovaný den v týdnu

4. 

5. V závislosti na požadavku na změnu:

-   na změnu časové fáze
- +** pro novou časovou fázi
- X** pro vymazání časové fáze.
- ◀▶ k volbě časové fáze, pokud je nastaveno několik časových fází.

Upozornění

- Mezi časovými fázemi se teplá voda neohřívá. Ochrana před mrazem pro zásobník teplé vody je aktivní.
- Při nastavování mějte na paměti, že zařízení potřebuje nějakou dobu, než ohřeje zásobník teplé vody na požadovanou teplotu.

Další postup: viz strana 19.

Nastavení časového programu pro komfortní funkci teplé vody

(Funkce kombinovaného kotle s deskovým výměníkem tepla k přípravě teplé vody)

Nastavení z výroby: 5:30 až 22:00 hod.

Časový program přípravy teplé vody (pokračování)

Upozornění

U „**kombinovaného kotle**“ je během nastavených časových fází „**aktivní komfortní funkce teplé vody**“ (deskový výměník tepla se udržuje na teplotě).

Pro vypnutí komfortní funkce se musí vymazat časové fáze.

Časový program pro komfortní funkce můžete změnit **individuálně** podle svého přání.

Poklepejte na následující spínací plochy:

1. Popř. ◀▶ pro základní zobrazení „**Teplá voda**“

2. 🕒

3. Požadovaný den v týdnu

4. ✎

5. Podle přání změny:

^ v

ke změně časové fáze

+

pro novou časovou fázi

x

pro vymazání časové fáze.

◀▶

k volbě časové fáze, pokud je nastaveno více časových fází.

Nastavení časového programu pro cirkulační čerpadlo

Časový program můžete **individuálně** změnit podle svého přání.

Dotkněte se těchto spínacích ploch:

1. ☰

2. 🚰 „**Teplá voda**“

3. 🕒 „**Časový program cirkulace**“

4. Zvolte den v týdnu.

5. ✎

6. V závislosti na požadavku na změnu:

▪ ^ v na změnu časové fáze

▪ + pro novou časovou fázi

▪ x pro vymazání časové fáze.

▪ ◀▶ k volbě časové fáze, pokud je nastaveno několik časových fází.

Upozornění

Cirkulační čerpadlo je v době mezi časovými fázemi vypnuté.

Další postup: viz strana 19.

Jednorázová příprava teplé vody mimo časový program

Pokud je teplá voda potřebná mimo nastavené časové fáze, zapněte „**Jednorázová příprava teplé vody**“ 🏠. Zásobník teplé vody se ohřeje 1krát na nastavenou teplotu teplé vody.

Tato funkce má vyšší prioritu než jiné funkce, jako např. Časový program.

Zapnutí jednorázové přípravy teplé vody

Dotkněte se těchto spínacích ploch:

1. Příp. ◀▶ pro základní indikaci „**Teplá voda**“, „**Přehled spotřeby energie**“ nebo „**Oblíbené**“

2. 🏠

3. ✓ k potvrzení

Vypnutí jednorázové přípravy teplé vody

„**Jednorázová příprava teplé vody**“ 🏠 se ukončí po dosažení požadované teploty teplé vody.

2. 🏠

Na předčasné ukončení „jednorázové přípravy teplé vody“ se dotkněte následujících spínacích ploch:

1. Příp. ◀▶ pro základní indikaci „**Teplá voda**“, „**Přehled spotřeby energie**“ nebo „**Oblíbené**“

Zvýšená hygiena pitné vody

Pitnou vodu můžete v zásobníku teplé vody jednou za týden nebo denně po dobu jedné hodiny zahřát na více než 60 °C. Funkce se uvádí pravidelně v prvním nastaveném časovém okamžiku.



Nebezpečí

Vysoké teploty teplé vody mohou mít za následek opaření, např. pokud je teplota teplé vody vyšší než 60 °C.

Na místě odběru směšujte se studenou vodou.

Zapnutí zvýšené hygieny pitné vody

Poklepejte na následující spínací plochy:

- 1.
2. „Teplá voda“
3. „Funkce hygieny“

4. pro dobu spuštění „Začátek“
5. Zvolte Požadovaný den v týdnu nebo Denně
Volba se zvýrazní.
6. k potvrzení

Vypnutí zvýšené hygieny pitné vody

Poklepejte na následující spínací plochy:

- 1.
2. „Teplá voda“

3. „Funkce hygieny“
4. Zrušte zvýrazněný den v týdnu nebo Denně
5. k potvrzení

Zapnutí/vypnutí ochrany proti opaření teplou vodou

Poklepejte na následující spínací plochy:

- 1.
2. „Teplá voda“
3. „Ochrana proti opaření“
4. „Zap.“ nebo „Vyp.“

5. k potvrzení

Upozornění

Při vypnutí ochrany opaření lze v závislosti na zdroji tepla nastavit požadovanou hodnotu teplé vody nad 60 °C. Hrozí zvýšené nebezpečí opaření!



Blokování obsluhy

Obsluhu lze zablokovat v 2 stupních:

1. stupeň Všechny funkce v základní indikaci jsou funkční. Kontrolní provoz pro kominíka může být zapnutý. Zobrazí se seznam hlášení.
Všechny ostatní funkce jsou zablokované.
2. stupeň Všechny funkce jsou zablokované. Kontrolní provoz pro kominíka může být zapnutý.

Dotkněte se těchto spínacích ploch:

1. 
2.  „Nastavení“

3.  „Blokování obsluhy“
4.  „Zablokovat vše“
nebo
 „Lze obsluhovat jen základní indikaci“
5. Zadejte heslo „viessmann“.
6. k potvrzení

Heslo můžete změnit: viz strana 36.

Odblokování obsluhy



Dotkněte se těchto spínacích ploch:

1. Libovolná spínací plocha
Zobrazí se „Obsluha zablokována“.
2.
„Požadujete odblokování obsluhy?“ se indikuje.

3.
Zobrazí se vstupní pole a klávesnice.
4. Zadejte heslo „viessmann“ nebo vámi zadané heslo.
5. k potvrzení

Změna hesla pro funkci „Blokování obsluhy“



Dotkněte se těchto spínacích ploch:





1. 
2.  „Nastavení“
3.  „Změnit heslo“
4. Zadejte dosavadní heslo.
5. k potvrzení

6. Zadejte nové heslo (1 až 20 znaků).
Upozornění
Na nové heslo bude za účelem kontroly opětovně dotazováno.
7. k potvrzení
Zobrazí se pokyny.
8. na potvrzení upozornění

Nastavení jasu displeje

Dotkněte se těchto spínacích ploch:

1. 
2.  „Nastavení“
3.  „Nastavení obrazovky“

4.  „Ovládání jasu“
nebo
 „Jas, pohotovostní stav“
5.   pro požadovanou hodnotu
6. k potvrzení

Zapnutí a vypnutí Lightguide

V závislosti na zdroji tepla se na spodním nebo horním okraji regulace zobrazí během provozu červený světelný proužek (Lightguide).

Lightguide je ve stavu při dodání zapnutý. Můžete vypnout Lightguide.

Zapnutí a vypnutí Lightguide (pokračování)

Význam indikace:

- Lightguide pulzuje pomalu:
Displej se nachází ve Standby.
- Lightguide trvale svítí:
Ovládáte regulaci. Každé zadání se potvrdí krátkým blikáním.
- Lightguide bliká rychle:
V zařízení se vyskytla porucha.

Poklepejte na následující spínací plochy:

1. 
2.  „Nastavení“

3.  „Nastavení obrazovky“

4. „Lightguide zap./vyp.“

5. „ZAP.“
Nebo
 „VYP.“

6. k potvrzení

Upozornění

Také při vypnutém Lightguide se vypnou poruchy blikáním.

Nastavení signalizačního tónu spínacích ploch

Ve stavu při dodání je zvukový signál zapnutý. Zazní při dotyku na spínací plochu. Tento signál lze zapnout nebo vypnout.

Dotkněte se těchto spínacích ploch:

1. 
2.  „Nastavení“

3.  „Tón Zap/Vyp“

4. „ZAP“
nebo
 „VYP“

5. k potvrzení

Zadání názvu topných okruhů

Upozornění

Jen u ekvitermně řízeného provozu a konstantního provozu.

Všechny topné okruhy můžete pojmenovat individuálně např. „Přízemí“.

Upozornění

Zkratky 1, 2, 3, 4 v základní indikaci zůstanou zachovány.

Dotkněte se těchto spínacích ploch:

1. 

2.  „Nastavení“

3.  „Přejmenování topných okruhů“

4. Požadovaný topný okruh, např.  „Topný okruh 1“

5. Napište požadované názvy, např. „Přízemí“ (1 až 20 znaků).

6. k potvrzení

V hlavní nabídce se zobrazí zadaný název pro příslušný topný okruh.



Nastavení „Čas“ a „Datum“

„Čas“ a „Datum“ jsou nastaveny z výroby. Pokud bylo vaše zařízení po delší dobu mimo provoz, musíte příp. znovu nastavit „čas“ a „datum“.

Dotkněte se těchto spínacích ploch:

1. 
2.  „Nastavení“

3.  „Datum a čas“

4.  „Datum“
nebo
 „Čas“

5.   pro požadovanou hodnotu

6. k potvrzení

Automatické přestavení „letní / zimní čas“

Poklepejte na následující spínací plochy:

1. 
2.  „Nastavení“
3.  „Datum a čas“
4. „Nastavení času“
5.   pro „ZAP.“ nebo „VYP.“
6.  k potvrzení

Nastavení „Jazyk“





Dotkněte se těchto spínacích ploch:

1. 
2.  „Nastavení“
3.  „Jazyk“
4. Požadovaný jazyk
5.  k potvrzení

Nastavení „Jednotky“

Můžete nastavit všechny dostupné jednotky, např. pro teplotu, datum, tlak atd.





Dotkněte se těchto spínacích ploch:

1. 
2.  „Nastavení“
3.  „Jednotky“
4. Zvolte požadované jednotky, např. °C pro teplotu.
5.  k potvrzení

Zadání kontaktních údajů specializované firmy

Můžete zadat kontaktní údaje vaší specializované firmy. Informace jsou dostupné v nabídce  „Informace“.

Dotkněte se těchto spínacích ploch:

1. 
2.  „Informace“
3.  „Kontaktní údaje specializované firmy“
4. Požadované vstupní pole
5. Zadejte kontaktní údaje vaší specializované firma do jednotlivých polí.
6.  k potvrzení

Nastavení domovské schránky

Upozornění



Příslušné základní zobrazení jsou závislé na způsobu provozu: ekvitermně řízený provoz, konstantní provoz, provoz řízený teplotou místnosti.

Jako domovskou stránku můžete zvolit tato základní zobrazení:

- „Topný okruh“ nebo „Konstantní provoz“
- „Teplá voda“
- „Přehled systému“

- „Energetický cockpit“
- „Oblíbení“

Dotkněte se těchto spínacích ploch:

1. 
2.  „Nastavení“
3.  „Volba základní indikace“
4. Požadovaná indikace

Nastavení domovské schránky (pokračování)



5. ✓ k potvrzení

Upozornění

Dotkněte se  na vyvolání zvolené domovské obrazovky.

Nastavení spalného tepla a objemového koeficientu plynu pro výpočet spotřeby

Poklepejte na následující spínací plochy:

1. 
2.  „Nastavení“
3. „Energetický cockpit“
4. Zvolte spalné teplo nebo objemový koeficient plynu

5. Zadejte hodnotu

6. ✓ k potvrzení



Upozornění

Hodnotu lze vyčíst ve vyúčtování plynu. Zadané hodnoty se přijímají do výpočtu spotřeby plynu.

Zapnutí bezdrátového spojení k dálkovému ovládání

U ekvitermně řízeného provozu můžete své dálkové ovládání k bezdrátovému přenosu dat spojit s regulací přes rozhraní Low-Power.

Dotkněte se těchto spínacích ploch:

1. 
2.  „Nastavení“
3.  „Rádiové zařízení s nízkým výkonem Zap/Vyp“

4. „ZAP“

5. ✓ k potvrzení

Upozornění

V servisní nabídce lze pod položkou „Diagnostika“/„RF modul“ vyvolat přístupové údaje rozhraní Low-Power: RF-modul „IC“ und „EUI-64“
Viz Montážní a servisní návod



Zapnout a vypnout přístup k internetu

Vaše topné zařízení můžete dálkově ovládat prostřednictvím internetu pomocí aplikace. Vytvořte internetové připojení prostřednictvím sítě WiFi: viz následující kapitola.

Požadované přístupové údaje pro přístup na internet prostřednictvím aplikace najdete na regulaci na následujícím štítku:

**WiFi, zapnutí nebo vypnutí**

Dotkněte se těchto spínacích ploch:

1. 
2.  „Nastavení“
3.  „Internet“

4. „Druh provozu Wi-Fi“

5.  „VYP“, pokud chcete vypnout WiFi.



nebo  „internet“, pokud chcete zapnout WiFi.

6. ✓ k potvrzení

Zapnout a vypnout přístup k internetu (pokračování)**Vytvoření připojení WiFi****Upozornění**

Předpoklad: WiFi je zapnuté.

Dotkněte se těchto spínačích ploch:

1. 
2.  „Nastavení“
3.  „Internet“
4. „Volba sítě“
 - Zobrazí se dostupné sítě WiFi.

Upozornění









Pokud již existuje spojení, pro příslušnou síť se zobrazí „Připojeno“.

- Chcete-li použít neviditelnou síť WiFi: Dotkněte se  a zadejte název WiFi (SSID) a heslo.

5. Zvolte WiFi.

Upozornění

Pomocí  aktualizujte seznam dostupných sítí WiFi.

6.  k potvrzení
7. Pokud jste nevybrali chráněnou síť WiFi :
 -  na potvrzení zprávy o připojení nebo
 - Pokud jste vybrali chráněnou síť WiFi  : Zadejte heslo (maximálně 40 znaků).
 -  na potvrzení hesla
8.  na potvrzení pokynů na používání internetu
V základní indikaci se zobrazí .



Upozornění

- Pokud spojení není navázáno, zobrazí se chybové hlášení.
- Internetové připojení existuje pouze tehdy, pokud je zvolená síť WiFi připojena k internetu. V případě potřeby zkontrolujte nastavení sítě WiFi.

Statické IP-adresování

Předpoklad: Vaše síť WiFi je nakonfigurována tak, aby se adresy účastníků v síti (adresy IP) nepřifadili automaticky.



Dotkněte se těchto spínačích ploch:

1. 
2.  „Nastavení“
3.  „Internet“
4. „Volba sítě“
5. Zobrazí se dostupné sítě WiFi.

Upozornění

Pomocí  aktualizujte seznam dostupných sítí WiFi.

6. Zvolte síť.

7. 
8. „STATIC“ pro statické IP-adresování
9.  k potvrzení
10. Zadáání údajů sítě:
 - IP-adresa
 - Masky podsítě
 - Standardní gateway (síťový uzel)
 - Primární DNS-server
 - Sekundární DNS-server
11.  k potvrzení

Upozornění

Internetové připojení existuje pouze tehdy, pokud je zvolená síť WiFi připojena k internetu. V případě potřeby zkontrolujte nastavení sítě WiFi.

Vypnutí displeje na čištění

Pokud chcete vyčistit displej, můžete jej na 30 sekund vypnout. Tím zabráníte neúmyslné změně nastavení. Vyčistěte displej utěrkou z mikrovlákna.

Dotkněte se těchto spínačích ploch:

1. 

Vypnutí displeje na čištění (pokračování)**2.  „Nastavení“****3.  „Vyčištění obrazovky“**

Displej je vypnutý. Začne odpočítávání.

Obnovení původního nastavení z výroby

Veškeré údaje a hodnoty je možno vrátit na původní nastavení z výroby.

Upozornění

Jsou-li topné okruhy pojmenované, zůstane zachován zadaný název: viz strana 37.

Nastavení a hodnoty, které budou při všech způsobech provozu vráceny do původního stavu:

- Standardní teplota místnosti nebo normální teploty přírodní větve
- Redukovaná teplota místnosti nebo redukovaná teplota přírodní větve
- Provozní program
- Teplota teplé vody
- Časový program přípravy teplé vody
- Časový program cirkulačního čerpadla
- Pouze u ekvitermně řízeného provozu
Sklon a úroveň topné charakteristiky

Nastavení a hodnoty, které se při ekvitermně řízeném provozu nebo konstantním provozu nastaví zpět do původního stavu:

- Komfortní teplota místnosti nebo komfortní teplota přírodní větve
- Časový program vytápění místností
- Vypne se funkce „**Déle teplo**“.
- „**Prázdninový program**“ a „**Prázdniny doma**“
- Pouze u ekvitermně řízeného provozu
Sklon a úroveň topné charakteristiky

Dotkněte se těchto spínacích ploch:

1. 

2.  „Nastavení“

3.  „Nastavení z výroby“

4.  k potvrzení

Vyvolání textů nápovědy

K zobrazení a funkcím můžete vyvolat texty nápovědy.

2.  pro návrat do původního zobrazení.







Dotkněte se těchto spínacích ploch:



1.  pro vyvolání textů nápovědy.

Dotazování na informace

V závislosti na vybavení systému a provedených nastaveních můžete vyvolat aktuální data systému, např. teploty.

Data systému jsou rozdělena do skupin:

-  Všeobecně
-  Hořák
-  Teplá voda
-  Topný okruh 1
Jen u ekvitermně řízeného provozu nebo konstantního provozu:
 -  Topný okruh 2
 - atd.
-  Solární energie
-  Kontaktní údaje odborné firmy



-  Internet
-  Open source license
Vyvolejte licenci pro obslužnou jednotku.

Upozornění

Jsou-li topné okruhy pojmenované, zobrazí se zadaný název: viz strana 37.

Podrobnější možnosti dotazování na jednotlivé skupiny najdete v kapitole „Přehled nabídky funkcí“.

Poklepejte na následující spínací plochy:



1. 
2.  „Informace“
3. Požadovaná skupina



Vyvolání licence pro integrovaný bezdrátový modul

Zapněte „**Access Point**“, aby bylo možné vyvolat právní informace jako např. licence Open-Source.

Zapnutí přístupového bodu

Dotkněte se těchto spínacích ploch:

1. 
2.  „Nastavení“
3.  „Internet“
4. „Druh provozu Wi-Fi“

5.  „Přístupový bod“
6. Postupujte podle pokynů aplikace v mobilním koncovém zařízení.
7.  k potvrzení

Vyvolání licencí Open-Source

1. Vyvolejte nastavení Wi-Fi vašeho chytrého telefonu nebo počítače.
2. Spojte svůj chytrý telefon nebo počítač s Wi-Fi „**Viessmann-<xxxx>**“.
Zobrazí se dotaz na heslo.

3. Zadejte heslo WiFi.

Upozornění

Přístupové údaje naleznete na štítku: Viz kapitola „Zapnutí a vypnutí přístupu na internet“.

4. Otevřete pomocí připojeného zařízení v internetovém prohlížeči **http://192.168.0.1**

Vyvolání licence pro integrovaný bezdrátový... (pokračování)

5. Postupujte podle odkazu „**Open Source Components Licenses**“.

Software třetí strany

1 Přehled

Tento produkt obsahuje software třetích stran, včetně otevřeného softwaru (Open Source). Jste oprávněni používat software třetích stran v souladu s licenčními podmínkami uvedenými v odkazu níže.

Přístup k seznamu použitých komponent softwaru třetích stran a licenčních textů získáte připojením kotle podle tohoto návodu.

2 Smluvní ujednání

Linux® je registrovaná obchodní značka Linus Torvalds v USA a dalších zemích. Tento výrobek obsahuje software vyvinutý OpenSSL Project pro použití v OpenSSL Toolkit (<http://www.openssl.org/>). Tento výrobek obsahuje šifrovací software, jehož autorem je Eric Young (ey@cryptsoft.com), a software, jehož autorem je Tim Hudson (tjh@cryptsoft.com).

3 Prohlášení

Otevřený software obsažený v tomto výrobku je šířený BEZ JAKÝCHKOLIV ZÁRUK; neposkytují se ani odvozené záruky PRODEJNOSTI anebo VHODNOSTI PRO DANÝ ÚČEL. Jednotlivé licence mohou obsahovat další podrobnosti o omezení záruky a odpovědnosti.

5 Kontaktní údaje

Viessmann Werke GmbH & Co. KG
 D-35107 Allendorf
 Německo
 Fax +49 64 52 70-27 80
 Tel: +49 64 52 70-0
open-source-software-support@viessmann.com
www.viessmann.com

4 Jak získat zdrojový kód

Software tohoto výrobku může obsahovat software chráněný autorskými právy, licencovaný za podmínek vyžadujících, abychom poskytovali zdrojový kód k tomuto softwaru, například GPL nebo LGPL. Pro získání úplného zdrojového kódu pro tento software chráněný autorskými právy se na nás obračejte pomocí kontaktních údajů uvedených v oddílu 5 níže. Uvádějte číslo (build) softwaru, které najdete v odkazu "Licence Open Source" v oddílu 1 výše. Tato nabídka není časově omezena a platí pro všechny příjemce této informace.

Dotazování na hlášení údržby



Vaše specializovaná firma může nastavit časové okamžiky údržby. Při překročení těchto časových okamžiků údržby bude automaticky indikováno hlášení údržby: „**Servis**“ a .
 Jsou-li k dispozici, zobrazí se kontaktní údaje Vaší specializované firmy.

Dotkněte se těchto spínacích ploch:



V navigačním prostoru bliká .

Dotazování na hlášení údržby (pokračování)**Vyvolání servisního hlášení****Dotkněte se těchto spínacích ploch:**

1.  v navigačním prostoru.
Pokud jsou na vašem zařízení současně dostupné hlášení o poruchách, můžete je vyvolat pomocí  „**Poruchy**“, „**Údržby**“ a případně dalších hlášení.
2. „**Údržby**“
Hlášení údržby jsou zobrazena v podobě seznamu žlutou barvou.
3. Pomocí **?** můžete zobrazit informace o chování zařízení.
Seznamte se s tipy o opatřeních, která můžete učinit sami, **dříve než** uvědomíte specializovanou topenářskou firmu.

4. Zaznamenejte číslo údržby. Např.: **P.1 „údržba po uplynutí časového intervalu“**.
Specializované topenářské firmě tím umožníte lepší přípravu a ušetříte i případné zbytečné jízdní náklady navíc.
5. Informujte svou specializovanou firmu.
6.  na příp. potvrzení údržby.



Upozornění

Pokud je možné provést údržbu později, zpráva o údržbě bude naplánována na následující pondělí.

Dotazování na hlášení o poruchách

Pokud se na vašem zařízení vyskytly poruchy, zobrazí se „**Porucha**“ a . Lightguide bliká také ve vypnutém stavu: Viz kapitola „Zapnutí a vypnutí Lightguide“.



Poklepejte na následující spínací plochy:

- 
V navigačním prostoru bliká .

Upozornění

- *Je-li k systému hlášení poruch připojeno signalizační zařízení (např. houkačka), toto zařízení se potvrzením poruchového hlášení vypne.*
- *Pokud je možné provést odstranění poruchy teprve později, hlášení se zobrazí příští den v 7:00 hod. znovu. Signalizační zařízení se opět zapne.*

Vyvolání hlášení poruch**Dotkněte se těchto spínacích ploch:**

1.  v navigačním prostoru.
Pokud jsou na vašem zařízení současně dostupné hlášení údržby, můžete je vyvolat pomocí  „**Poruchy**“, „**Údržby**“ a případně dalších hlášení.
2. „**Poruchy**“
Hlášení poruchy jsou zobrazena v podobě seznamu červenou barvou.
3. Pomocí **?** můžete zobrazit informace o chování zařízení.
Seznamte se s tipy o opatřeních, která můžete učinit sami, **dříve než** uvědomíte specializovanou topenářskou firmu.
4. Poznačte si číslo poruchy a příčinu poruchy. Např.: **F.160 „Chyba komunikace sběrnice CAN-BUS“**.
Specializované topenářské firmě tím umožníte lepší přípravu a ušetříte i případné zbytečné jízdní náklady navíc.

5. Informujte svou specializovanou firmu.
6. Stiskněte  k potvrzení poruchy.

**Nebezpečí**

Neodstraněné poruchy mohou mít životu nebezpečné následky.

Hlášení o poruchách nepotvrzujte několikrát během krátké doby. Pokud se zobrazí porucha, kontaktujte vaši specializovanou firmu. Specializovaná firma může příčinu analyzovat a závadu odstranit.

Dotazování na hlášení o poruchách (pokračování)

Odblokování hořáku při poruše hořáku

Pokud je porucha příčinou zablokování hořáku, můžete hořák odblokovat.

Dotkněte se těchto spínacích ploch:

1.
 Zobrazí se další pokyny.
2. „Odblokování“
3. k potvrzení
 Hořák bude odblokován a opět startuje.



Nebezpečí

Neodstraněné poruchy mohou mít životu nebezpečné následky.

Hořák neodblokovávejte několikrát v krátkých intervalech. Pokud se zobrazí porucha hořáku, ihned kontaktujte vaši specializovanou firmu. Specializovaná firma může příčinu analyzovat a závadu odstranit.

Dotazování na seznamy hlášení

Dotkněte se těchto spínacích ploch:

1.
2. „Seznamy hlášení“
3. Pokud jsou dostupné příslušná hlášení:
 - „Stav“
 - „Výstražná upozornění“
 - „Informace“
 - „Poruchy“
 - „Údržby“

Kontrolní provoz pro kominíka





Kontrolní provoz pro kominíka na měření spalin smí zapínat pouze váš kominík při ročním zkoušení. Měření spalin nechte provést podle možnosti během topné sezóny.

Upozornění

Kominík může rovněž zapnout kontrolní provoz pro kominíka, pokud je zablokováno ovládání.

Zapnutí kontrolního provozu pro kominíka

Poklepejte na následující spínací plochy:

1. 
2.  „Kontrolní provoz“
3. 
4. Postupujte podle pokynů na displeji.
Pokud je možný kontrolní provoz, zapne se hořák.
Na displeji se zobrazí teplota přívodní větve zdroje tepla. Symbol  se zobrazí.

Upozornění

Během kontrolního provozu pro kominíka zajistěte dostatečný odběr tepla.

Vypnutí kontrolního provozu pro kominíka

- Automaticky po 30 minutách
nebo
- Dotkněte se .

Vypnutí zařízení

Vypnutí výroby tepla s ochranou před mrazem („vypínací provoz“)

Zvolte pro **každý** topný okruh provozní program „**Vypínací provoz**“ a vypněte přípravu teplé vody: viz strana 28 a 33.

- Žádné vytápění místností
- Žádný ohřev teplé vody
- Ochrana zdroje tepla a zásobníku teplé vody před mrazem je aktivní.

Upozornění

- Aby se oběhová čerpadla nezadřela, zapnou se na regulaci automaticky připojená oběhová čerpadla na krátkou dobu jednou za 24 hodin.
- Přepínací ventily se přepínají v pravidelných intervalech.

Vypnutí výroby tepla bez ochrany před mrazem

- Žádné vytápění místností
- Žádný ohřev teplé vody
- Ochrana zdroje tepla a zásobníku teplé vody před mrazem **není** aktivní.

1. Vypněte síťový vypínač: viz strana 48).

2. Zavřete plynový uzavírací kohout.



Pozor

Očekáváte-li pokles venkovní teploty pod 3 °C, učiňte vhodná opatření k ochraně zařízení před mrazem.

V případě potřeby se obraťte na svou odbornou topenářskou firmu.

Upozornění

- Protože oběhová čerpadla a přepínací ventily nejsou napájena, mohou zatuhnout.
- Pokud bylo vaše zařízení po delší dobu mimo provoz, musíte příp. znovu nastavit „**Hodinový čas**“ a „**datum**“: viz strana 37.

Zapnutí zařízení

Vitodens 200-W

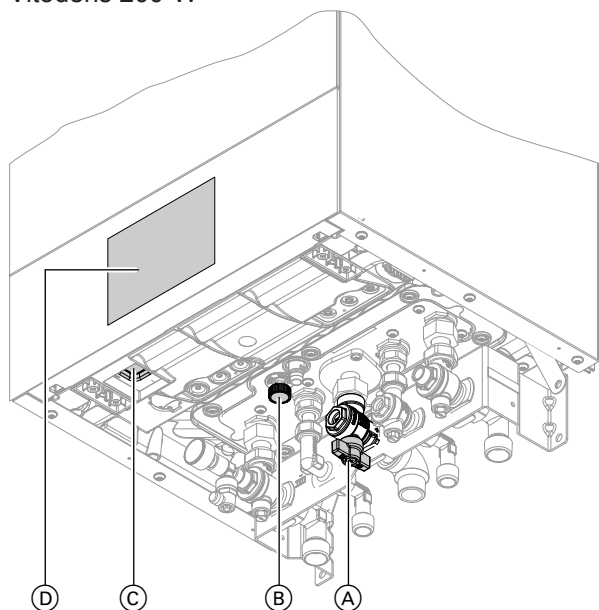

Obr. 13

Upozornění

Regulaci lze umístit nahoře nebo dole.

- Ⓐ Plynový uzavírací kohout
- Ⓑ Napouštěcí a vypouštěcí kohout
- Ⓒ Síťový vypínač
- Ⓓ Tlak v zařízení (zobrazení na displeji)

Vitodens 222-W

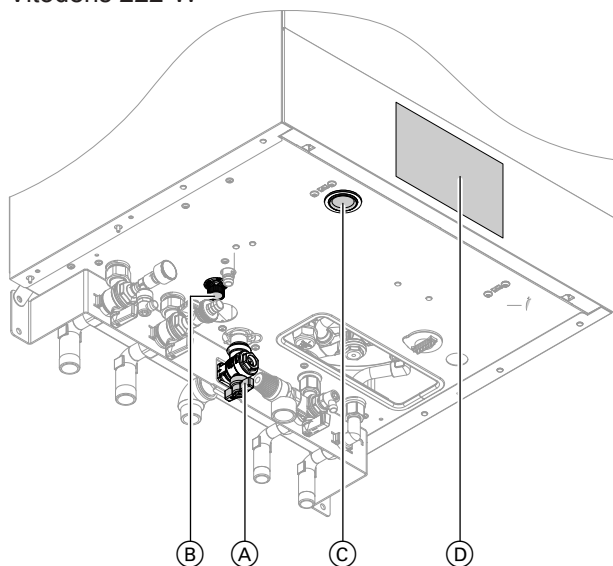

Obr. 14

Upozornění

Regulaci lze umístit nahoře nebo dole.

- Ⓐ Plynový uzavírací kohout
- Ⓑ Napouštěcí a vypouštěcí kohout
- Ⓒ Síťový vypínač
- Ⓓ Tlak v zařízení (zobrazení na displeji)

Vitodens 222-F a Vitodens 242-F

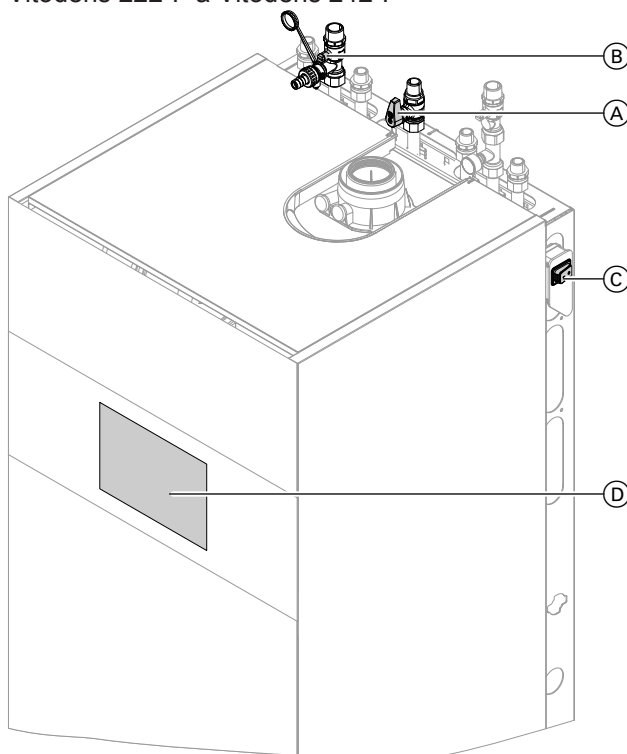

Obr. 15 Příklad s přípojkami nahoru

- Ⓐ Plynový uzavírací kohout
- Ⓑ Napouštěcí a vypouštěcí kohout
- Ⓒ Síťový vypínač
- Ⓓ Tlak v zařízení (zobrazení na displeji)

Informujte se u své specializované firmy na:

- Výška požadovaného tlaku zařízení
- Popř. poloha plnicí a odvzdušňovací otvory na místě instalace

1. Otevřete plynový uzavírací kohout Ⓐ.
2. Zkontrolujte, zda je zapnutý zdroj napětí vašeho zařízení, např. u oddělené pojistky nebo u hlavního spínače.

Upozornění



Zdroj napětí zařízení byl vaší topenářskou firmou zapnut při prvním uvedení do provozu. Pokud možno nepřerušujte zdroj napájení, rovněž ne ve vypínacím provozu.

3. Zapněte síťový vypínač Ⓒ.
 - Po krátké době se na displeji zobrazí domovská obrazovka.
 - Lightguide svítí konstantně.
 Vaše zařízení včetně dálkových ovládaní, jsou-li k dispozici, je připraveno k provozu.

Zapnutí zařízení (pokračování)

4. Zkontrolujte tlak v zařízení:
 - ◀▶ pro základní zobrazení „**Přehled systému**“
 - Pokud je zobrazený tlak nižší než 1,0 bar:
Doplňte vodu nebo informujte svou odbornou topenářskou firmu.

V místnostech je příliš chladno

Příčina	Odstranění poruchy
Zdroj tepla je vypnutý.	<ul style="list-style-type: none"> ▪ Zapněte síťový vypínač: viz strana 48. ▪ Zapněte zdroj napětí vašeho zařízení, např. na samostatném jističi nebo hlavním spínačem.
<ul style="list-style-type: none"> ▪ Chybné nastavení na regulaci. ▪ Dálkové ovládání (je-li součástí zařízení) nebo regulátor teploty místností (je-li součástí zařízení) je nesprávně nastavený.  <p>Návod k použití dálkového ovládání nebo regulátoru teploty místností</p>	<p>Vytápění místností musí být uvolněno.</p> <p>Zkontrolujte a případně upravte nastavení:</p> <ul style="list-style-type: none"> ▪ Provozní program: viz strana 19. ▪ Teplota místnosti/teplota přírodní větve: viz strana 28. ▪ Čas: viz strana 37. ▪ Časový program vytápění místností: viz strana 29. ▪ Pouze u ekvitermně řízeného provozu: Topná charakteristika: viz strana 29. ▪ Jen u ekvitermně řízeného provozu nebo konstantního provozu: Prázdninový program je zapnutý: viz strana 31.
Zásobník teplé vody je ohříván.	<p>Počkejte, dokud se voda v zásobníku neohřeje na teplou vodu.</p> <p>Omezte případný odběr teplé vody nebo přechodně standardní teplotu teplé vody.</p>
Nedostatek paliva.	Otevřete plynový uzavírací kohout. Učiňte případný dotaz u dodavatele plynu.
Na displeji se zobrazí „ Porucha hořáku “.	<p>Odblokujte hořák, viz strana 45.</p> <p> Nebezpečí Neodstraněné poruchy mohou mít životu nebezpečné následky. Hořák neodblokujte několikrát v krátkých intervalech. Pokud se vyskytne porucha hořáku, informujte specializovanou firmu. Specializovaná firma může příčinu analyzovat a závadu odstranit.</p>
Na displeji se zobrazí „ Porucha “.	Proveďte dotaz na druh poruchy. Poznamenejte si chybové hlášení a potvrďte jej: viz strana 44. Případně informujte topenářskou firmu.
„ Vysouš. potěru “ je zapnuté.	<p>Není zapotřebí žádné opatření.</p> <p>Po uplynutí časového úseku pro vysoušení podlahového potěru se zapne nastavený provozní program.</p>

V místnostech je příliš teplo

Příčina	Odstranění poruchy
<ul style="list-style-type: none"> ▪ Chybné nastavení na regulaci. ▪ Dálkové ovládání (je-li součástí zařízení) nebo regulátor teploty místností (je-li součástí zařízení) je nesprávně nastavený.  Návod k použití dálkového ovládání nebo regulátoru teploty místností	Zkontrolujte a případně upravte nastavení: <ul style="list-style-type: none"> ▪ Provozní program: viz strana 19. ▪ Teplota místnosti/teplota přívodní větve: viz strana 28. ▪ Čas: viz strana 37. ▪ Časový program vytápění místností: viz strana 29. ▪ Pouze u ekvitermně řízeného provozu: <ul style="list-style-type: none"> Topná charakteristika: viz strana 29. ▪ Jen u ekvitermně řízeného provozu nebo konstantního provozu: <ul style="list-style-type: none"> Funkce „Prázdniny doma“ je zapnutá: viz strana 30.
Na displeji se zobrazí „ Porucha “.	Proveďte dotaz na druh poruchy. Poznamenejte si chybové hlášení a potvrďte jej: viz strana 44. Případně informujte topenářskou firmu.
„ Vysoušení potěru “ je zapnuté	Není zapotřebí žádné opatření. Po uplynutí časového úseku pro vysoušení podlahového potěru se zapne nastavený provozní program.

Není teplá voda

Příčina	Odstranění poruchy
Zdroj tepla je vypnutý.	<ul style="list-style-type: none"> ▪ Zapněte síťový vypínač: viz strana 48. ▪ Zapněte zdroj napětí vašeho zařízení, např. na samostatném jističi nebo hlavním spínačem.
<ul style="list-style-type: none"> ▪ Chybné nastavení na regulaci. ▪ Dálkové ovládání (je-li součástí zařízení) nebo regulátor teploty místností (je-li součástí zařízení) je nesprávně nastavený.  Návod k použití dálkového ovládání nebo regulátoru teploty místností	Přípravy teplé vody musí být uvolněna. Zkontrolujte a případně upravte nastavení: <ul style="list-style-type: none"> ▪ Provozní program: viz strana 19. ▪ Teplota teplé vody: viz strana 33. ▪ Čas: viz strana 37. ▪ Časový program přípravy teplé vody: viz strana 33. ▪ Jen u ekvitermně řízeného provozu nebo konstantního provozu: <ul style="list-style-type: none"> Prázdninový program je nastaven pro všechny topné okruhy: viz strana 31.
Nedostatek paliva.	Otevřete plynový uzavírací kohout. Učiňte případný dotaz u dodavatele plynu.
Na displeji se zobrazí „ Porucha “.	Proveďte dotaz na druh poruchy. Poznamenejte si chybové hlášení a potvrďte jej: viz strana 44. Případně informujte topenářskou firmu.
„ Vysoušení potěru “ je zapnuté	Není zapotřebí žádné opatření. Po uplynutí časového úseku pro vysoušení podlahového potěru se zapne nastavený provozní program.

Teplá voda je příliš horká

Příčina	Odstranění poruchy
Chybná nastavení na regulaci.	Zkontrolujte a opravte popř. nastavenou teplotu teplé vody: viz strana 33.
Funkce hygieny je zapnutá.	Vyčkejte, až bude dokončena funkce hygieny.
Teplota teplé vody při přípravě teplé vody solárním zařízením je nastavená příliš vysoko.	Nastavení nechte změnit vaší odbornou firmou.

Co je třeba dělat?

Zobrazí se „Porucha“

Příčina	Odstranění poruchy
Porucha zařízení	Postupujte podle návodu na straně 44.

a „Údržba“ se zobrazí

Příčina	Odstranění poruchy
Nadešel některý interval údržby nastavený odbornou firmou.	Postupujte podle návodu na straně 43.

Zobrazí se „Zablokovaná obsluha“

Příčina	Odstranění poruchy
Obsluha je zablokovaná.	Zrušte zablokování: viz strana 36.

Zobrazí se „Externí zapojení“

Příčina	Odstranění poruchy
Nastavený provozní program byl přepnutý externím spínačem, např. rozšíření EM-EA1 (elektronický modul DIO): viz strana 19.	Není zapotřebí žádné opatření. Pokud již externí přepínání neexistuje, zapne se opět nastavený provozní program.

Čištění

Zařízení můžete čistit běžnými čisticími prostředky (nepoužívejte abrazivní prostředky). Povrch obslužné jednotky můžete čistit tkaninou z mikrovlákna.

Inspekce a údržba

Inspekci a údržbu topného zařízení předepisuje vyhláška o úspoře energie a normy DIN 4755, DVGW-TRGI 2008 a ČSN 736660.

Pravidelná údržba zaručuje bezporuchový, úsporný, ekologický a bezpečný topný provoz. Nejpozději každé 2 roky musí vaše topné zařízení projít údržbou provedenou autorizovanou topenářskou firmou. Proto byste měli uzavřít nejlépe se svou specializovanou firmou smlouvu o inspekci a údržbě.

Zařízení

S narůstajícím znečištěním kotle stoupá teplota spalin, a tím i energetické ztráty. Doporučujeme nechat zařízení jednou ročně vyčistit.

Zásobník teplé vody

Normy ČSN 75 5409 a ČSN EN 806 předepisují, že se údržba nebo vyčištění musí provést nejpozději po dvou letech od uvedení do provozu a dále podle potřeby.

Čištění vnitřního prostoru zásobníku na teplou vodu včetně přípojek pitné vody smí provádět pouze specializovaná topenářská firma.

Pokud se v přítoku studené vody do zásobníku teplé vody nachází zařízení na úpravu vody, například odstředivé čisticí zařízení nebo zařízení k chemické úpravě vody, musí se jeho náplň včas obnovovat. Při tom dbejte pokynů výrobce.

Pojistný přetlakový ventil (zásobník TUV)

Jednou za půl roku musí provozovatel nebo pracovník topenářské firmy zkontrolovat provozní pohotovost pojistného ventilu, a to jeho odvzdušněním (viz návod výrobce ventilu). Hrozí totiž nebezpečí znečištění sedla ventilu.

Během roztápění může z pojistného ventilu kapat voda. Výpusť je směrem do atmosféry otevřena.



Pozor

Přetlak může způsobit škody. Pojistný ventil nezavírejte.

Filtr pitné vody (je-li k dispozici)

Z hygienických důvodů postupujte takto:

- u filtrů, které nelze proplachovat, vyměňujte filtrační vložku každých 6 měsíců (vizuální kontrola každý 2. měsíc).
- u proplachovacích filtrů každé 2 měsíce propláchněte.

Poškozené připojovací kabely

Pokud jsou připojovací kabely přístroje nebo externě připojeného příslušenství poškozené, musí se tyto vyměnit za zvláštní připojovací kabely. Při výměně používejte výhradně kabely Viessmann. Informujte se u své topenářské firmy.

Přehled „Hlavní nabídka“

Upozornění

Podle vybavení vašeho zařízení nejsou v položce  k dispozici všechny uvedené indikace a dotazy.



Topení

Topný okruh 1

Požadovaná teplota místnosti nebo Požadovaná teplota přívodní větve

Časový program vytápění

Pouze u ekvitermně řízeného provozu:

Topná charakteristika

Jen u ekvitermně řízeného provozu nebo konstantního provozu:

Další topné okruhy , ...

Jako u  Topný okruh 1

Kontrolní provoz

Teplá voda

 Teplá voda zap./vyp.

 Požadovaná hodnota teploty teplé vody

 Časový program teplé vody

 Časový program cirkulace

 Funkce hygieny

Nastavení

 Jazyk

 Nastavení obrazovky

 Datum a čas

 Bzučák Zap./Vyp.

Jen u ekvitermně řízeného provozu nebo konstantního provozu:

 Přejmenovat topné okruhy

 Nastavení z výroby

 Internet

 Rádiové zařízení Zap./vyp.

 Vyčištění obrazovky

 Jednotky

 Blokování obsluhy

 Změna hesla

 Volba základní indikace

 Energetický cockpit

Přehled „Hlavní nabídka“ (pokračování)

i Informace

i Všeobecně

Tlak v zařízení
Pouze u ekvitermně řízeného provozu: Venkovní teplota
Výstupní teplota
Čerpadlo kotlového okruhu
Teplota hydraulické výhybky
Teplota spalin
Hořák
Provozní hodiny hořáku
Tepelný výkon
Souhrnné hlášení poruch
Vysoušení podlah. potěru
Čas
Datum
Výrobní číslo zdroj tepla VIN
Výrobní číslo elektronický modul HMU

⊞ Topný okruh 1

Provozní program
Provozní stav
Jen u ekvitermně řízeného provozu nebo konstantního provozu: Časový program
Teplota místnosti
Požadovaná redukováná teplota místnosti nebo Redukovaná
Požadovaná standardní teplota místnosti nebo Standardní
Jen u ekvitermně řízeného provozu nebo konstantního provozu: Požadovaná hodnota komfortní teploty nebo Komfortní
Pouze u ekvitermně řízeného provozu: Topná charakteristika sklon
Topná charakteristika úroveň
Čerpadlo topného okruhu
Výstupní teplota
Jen u ekvitermně řízeného provozu nebo konstantního provozu: Prázdninový program
Jen u ekvitermně řízeného provozu nebo konstantního provozu: Prázdniny doma

Jen u ekvitermně řízeného provozu nebo konstantního provozu:
Další topné okruhy ⊞, ...

Jako u ⊞ Topný okruh 1

Přehled „Hlavní nabídka“ (pokračování)

 Informace	
--	--

 Teplá voda	
---	--

Časový program teplé vody
Časový program cirkulace
Teplota teplé vody
Cirkulační čerpadlo
Nabíjecí čerpadlo zásobníku

 Hořák	
--	--

Hořák
Provozní hodiny hořáku
Počet spuštění hořáku
Modulace hořáku
Výstupní teplota
Teplota spalin
Čidlo objemového toku

 Kontaktní údaje odborné firmy	
--	--

 Internet	
---	--

Údaje výrobce
MAC-adresa
Aktivováno
Síť
Intenzita signálu
DHCP aktivováno
Ipv4 adresa
Ipv4 maska podsítě
Standardní gateway
Primární DNS-server
Sekundární DNS-server
Spojení k Backendu
Připojení k síti

<input type="checkbox"/> Open source license	
---	--

Přehled „Hlavní nabídka“ (pokračování)

 Informace

 Solární energie

Přehled solární energie
Teplota kolektoru
Teplá voda-solární zařízení
Čerp.solár. okruhu (provozní doba)
Solární energie
Čerp. solár. okruhu (provozní stav)
Požadovaná teplota teplé vody při potlačení dohřevu
Solární stagnace
TS3: Teplota předehřívání pitné vody
TS4: Teplota dodatečný ohřev pitné vody
Oběhové čerpadlo solárního zařízení
TS3: Teplota akumulčního zásobníku
TS4: Teplota vratné větve topného okruhu
Poloha 3-cestného ventilu solárního zařízení
Solární podpora vytápění
TS3: Teplota předehřívání pitné vody

Jen u ekvitermně řízeného provozu nebo konstantního provozu:

 Prázdninový program
Upozornění

Volba je jen k dispozici, pokud byl u uvádění do provozu zvolen „Bytový dům“ a pokud je k dispozici více topných okruhů.

Zvolit vše

Topný okruh 1

Topný okruh 2

atd.

Jen u ekvitermně řízeného provozu nebo konstantního provozu:

 Prázdniny doma
Upozornění

Volba je jen k dispozici, pokud byl u uvádění do provozu zvolen „Bytový dům“ a pokud je k dispozici více topných okruhů.

Zvolit vše

Topný okruh 1

Topný okruh 2

atd.

 Seznamy hlášení

 Servis

Vysvětlení odborných výrazů

Vypínací provoz

Výroba tepla je vypnutá.

Je aktivní pouze ochrana zdroje tepla a zásobníku teplé vody před mrazem. Bez vytápění místností, bez přípravy teplé vody

Provoz se sníženou teplotou (redukovaný topný provoz)

Viz „Redukovaný topný provoz“.

Provedení zařízení

Provedení zařízení popisuje součásti vašeho konkrétního zařízení.

Např.:

- Zdroj tepla
- Čerpadlo topného okruhu
- Směšovač

- Ventily
- Elektronický modul
- Topné těleso

Každé zařízení přizpůsobí vaše specializovaná firma podle místních podmínek a individuálně je naprojektuje.

Provozní program

Pomocí provozního programu určíte například následující:

- Způsob vytápění vašich místností.
- Zda má být ohřívána pitná voda.

Provozní stav

Viz „Časový program“.

Způsob provozu

Viz „Topný provoz“.

Rozšiřovací sada směšovače

Konstrukční celek (příslušenství) k regulaci topného okruhu se směšovačem: Viz „Směšovač“.

Vysoušení podlahového potěru

Vaše specializovaná firma může tuto funkci zapnout např. pro vysoušení podlahového potěru ve vaší novostavbě nebo přístavbě. Pomocí této funkce bude vaše podlaha po pevně stanovený časový program (profil závislosti teploty na čase) podle stavebního materiálu vysušena.

Vysoušení podlahového potěru působí na všechny topné okruhy:

- Všechny místnosti se vytápí podle profilu závislosti teploty na čase.
Vaše nastavení pro vytápění místnosti nebudou v době vysoušení podlahového potěru (max. 32 dní) účinná.
- Žádná příprava teplé vody

Podlahové vytápění

Podlahová vytápění jsou pozvolné nízkoteplotní topné systémy a reagují jen velice pomalu na krátkodobé změny teplot.

Vytápění na redukovanou teplotu místností v noci nevede proto k žádné podstatné úspoře energie.

Topný provoz

Způsoby provozu

Aby bylo možné vytápět vaši místnost, poskytuje zdroj tepla teplo ve výšce teploty přívodní větve. Způsob provozu stanovuje, zda se teplota přívodní větve zadá jako pevná hodnota nebo automaticky vypočítá a přizpůsobí v závislosti na mnoha okrajových podmínkách.

Vaše specializovaná topenářská firma může při uvážení do provozu konfigurovat následující způsoby provozu:

- Ekvitermně řízený provoz
- Konstantní provoz
- Provoz řízený teplotou místnosti

Komfortní provoz

V období, kdy pobýváte přes den doma, vytápíte místnosti bytu v závislosti na způsobu provozu na komfortní teplotu místností nebo komfortní teplotu přívodní větve. Tato období (časové fáze) určujete pomocí teplotní úrovně „**Komfortní**“ pomocí časového programu pro vytápění.

Konstantní provoz

V konstantním provozu dodává zdroj tepla nezávisle na venkovní teplotě topnou vodu s konstantní teplotou přívodní větve.

U tohoto způsobu provozu můžete pomocí vaší regulace ovládat více topných okruhů.

Standardní topný provoz

V období, kdy pobýváte přes den doma, vytápíte místnosti bytu v závislosti způsobu provozu na standardní teplotu místností nebo na normální teploty přívodní větve. Tato období (časové fáze) určíte pomocí teplotní úrovně „**Standardní**“ pomocí časového programu pro vytápění.

Topný provoz řízený teplotou místnosti

V provozu řízeném teplotou místnosti je místnost vytápěna tak dlouho, dokud není dosažena nastavená teplota místnosti. Proto musí být k dispozici samostatné teplotní čidlo.

Regulace topného výkonu probíhá nezávisle na venkovní teplotě.

U tohoto způsobu provozu můžete pomocí vaší regulace ovládat jeden topný okruh. Pro tento topný okruh můžete provést určitá nastavení na svém regulátoru teploty místností.

Redukovaný topný provoz

Pro období nepřítomnosti nebo v noci vytápíte prostory svého bytu v závislosti na způsobu provozu s redukovanou teplotou místnosti nebo redukovanou teplotou přívodní větve. Tato období (časové fáze) určíte teplotní úrovní „**Redukovaná**“ pomocí časového programu pro vytápění.

U podlahového vytápění vede redukováný topný provoz k úspoře energie jen za určitých podmínek (viz „Podlahové vytápění“).

Ekvitermně řízený topný provoz

U ekvitermně řízeného provozu je teplota přívodní větve regulována podle venkovní teploty. V případě nižší venkovní teploty je připravováno více tepla než při vyšší teplotě.

Venkovní teplota se při tom sleduje čidlem umístěným vně budovy a předává se regulačnímu systému.

U tohoto způsobu provozu můžete pomocí vaší regulace ovládat více topných okruhů. Jsou-li ve vašich místnostech nainstalována dálková ovládání, můžete nastavení provádět i na nich.

Topná charakteristika

Topné charakteristiky představují souvislost mezi venkovní teplotou, požadovanou teplotou místnosti a teplotou přívodní větve. Čím nižší je venkovní teplota, tím vyšší je teplota přívodní větve.

Aby byla zajištěna minimální spotřeba paliva při jakékoliv venkovní teplotě, musí být vzaty v úvahu vlastnosti vaší budovy a zařízení. Za tímto účelem nastaví Vaše specializovaná firma topnou charakteristiku.

Vysvětlení odborných výrazů (pokračování)

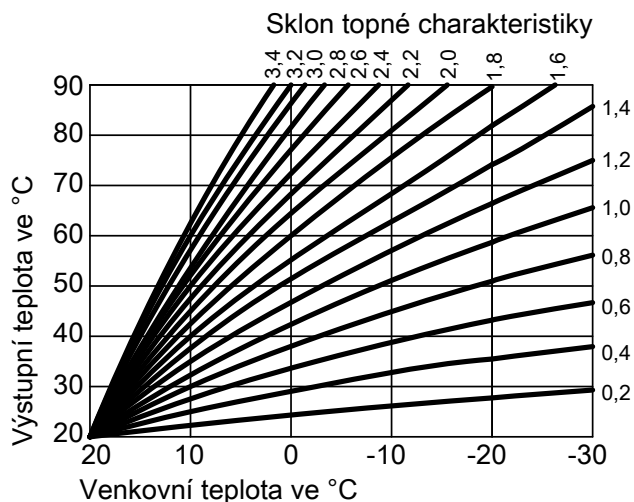

Obr. 16

Nastavení sklonu a úrovně na příkladu topné charakteristiky

Nastavení z výroby:

- Sklon = 1,4
- Úroveň = 0

Vyobrazené topné charakteristiky platí při následujících nastaveních:

- Úroveň topné charakteristiky = 0,
- Standardní teplota místnosti (požadovaná teplota místnosti) = 20 °C

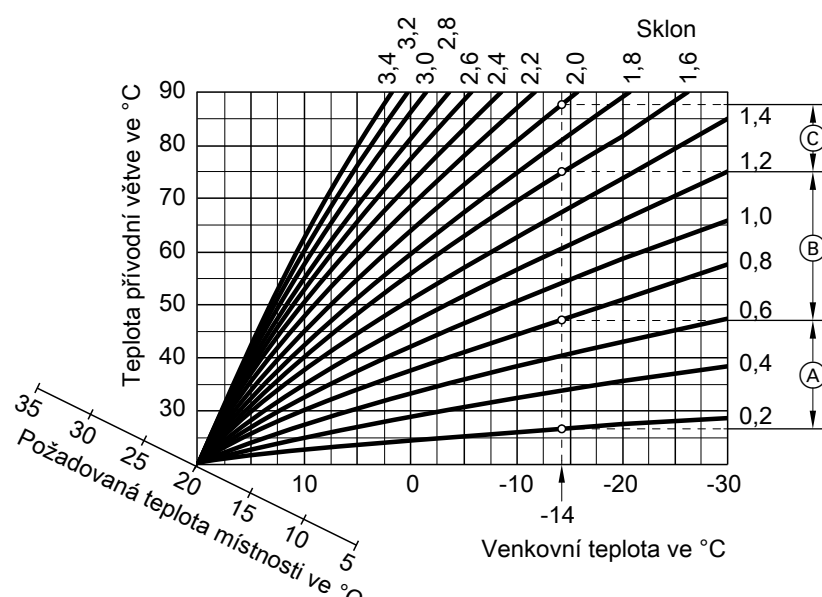

Obr. 17

Pro venkovní teplotu -14 °C :

- (A) Podlahové vytápění: Sklon 0,2 až 0,8
- (B) Nízkoteplotní topení: Sklon 0,8 až 1,6
- (C) Zařízení s teplotou přívodní větve nad 75 °C , sklon 1,6 až 2,0

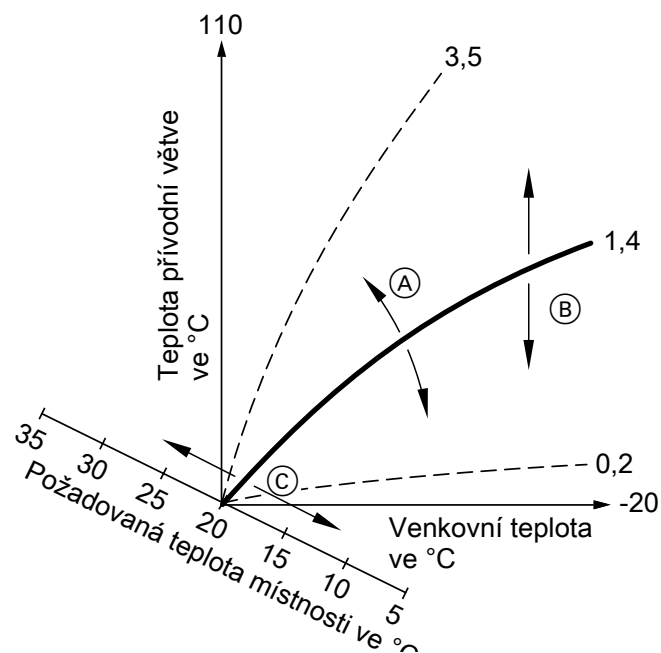

Obr. 18

- Ⓐ Sklon změníte takto:
Změní se strmost topných charakteristik.
- Ⓑ Úroveň změníte takto:
Topné charakteristiky jsou posunuty souběžně ve svislém směru.
- Ⓒ Změníte standardní teplotu místnosti (požadovaná teplota místnosti):
Topné charakteristiky se posunují podél osy „Požadovaná teplota místnosti“.

Topný okruh

Topným okruhem rozumíme uzavřený systém potrubí mezi zdrojem tepla a topnými tělesy, jímž proudí topná voda.

Jedno zařízení se může skládat z několika topných okruhů. Např. jednoho okruhu vytápějícího prostoru obývaného vámi a druhého okruhu pro nájemní byt.

Názvy topných okruhů jsou přednastaveny na „**Topný okruh 1**“, „**Topný okruh 2**“, atd.

Pokud jste vy sami nebo váš topenář topné okruhy přejmenovali, například na „Nájemní byt“ apod., zobrazí se toto nové označení na displeji namísto původního názvu „**Topný okruh ...**“.

Čerpadlo topného okruhu

Oběhové čerpadlo k zajištění pohybu topné vody v topném okruhu

Směšovač

Zahřátá topná voda ze zdroje tepla se promíchává z ochlazenou topnou vodou z topného okruhu. Tato topná voda, temperovaná tímto způsobem podle okamžité potřeby, je čerpadlem topného okruhu dodávána do topného okruhu. K dosažení požadované teploty v místnosti regulace reguluje pomocí směšovače teplotu přívodní větve při různých podmínkách.

Upozornění

Příliš vysoká nebo nízká hodnota nastavení sklonu nebo úrovně nezpůsobí na vašem topném zařízení žádné škody.

Obě nastavení mají vliv na výši teploty přívodní větve, která pak případně může být buďto příliš nízká, nebo naopak zbytečně vysoká.

Vysvětlení odborných výrazů (pokračování)

Noční pokles

Viz „Redukovaný topný provoz“

Provoz závislý na vzduchu v místnosti

Spalovací vzduch je nasáván z místnosti, ve které je umístěn zdroj tepla.

Provoz nezávislý na vzduchu v místnosti

Vzduch potřebný ke spalování je přiváděn z prostoru vně budovy.

Teplota místnosti

- Standardní teplota místnosti nebo komfortní teplota místnosti:
Na dobu, kdy jste přes den doma, nastavte pro místnosti standardní nebo komfortní teplotu.
- Redukovaná teplota místnosti:
Po dobu nepřítomnosti nebo na noc nastavte pro místnosti teplotu redukovanou, viz „Topný provoz“.

Teplota vratné větve

Teplota vratné větve je teplota, při které topná voda opouští součásti zařízení, např. topný okruh.

Pojistný ventil

Bezpečnostní tlakové zařízení, jehož vestavba do vašeho systému studené vody specializovanou firmou je povinná. Pojistný ventil se otvírá samočinně a zabraňuje tak nárůstu tlaku v zásobníku teplé vody nad přípustnou hodnotu.

Také topné okruhy jsou vybaveny pojistnými ventily.

Čerpadlo solárního okruhu

Ve spojení se solárními zařízeními.

Čerpadlo solárního okruhu slouží k dopravě ochlazeného teplotnosného média z výměníku tepla v zásobníku teplé vody do slunečních kolektorů.

Požadovaná teplota

Viz „Požadovaná teplota“.

Letní provoz

V teplém ročním období je možné topný provoz vypnout. Nastavte k tomu provozní program „**Teplá voda**“ na „**ZAP**“ a „**Vypínací provoz**“.

Zařízení zůstává v provozu na přípravu teplé vody. Vytápění místností je vypnuto.

Vysvětlení odborných výrazů (pokračování)

Nabíjecí čerpadlo zásobníku

Oběhové čerpadlo k ohřevu pitné vody v zásobníku.

Požadovaná teplota

Předem zadaná teplota, jež má být docílena, např. Požadovaná teplota teplé vody.

Filtr pitné vody

Zařízení na odstraňování pevných látek z pitné vody. Filtr je zabudován do potrubí studené vody na jeho vstupu do zásobníku teplé vody nebo průtokového ohříváče.

Teplota přívodní větve

Teplota přívodní větve je teplota topné vody vstupující do některé části zařízení, např. topný okruh.

Ekvitermně řízený provoz

Viz „Topný provoz“

Časový program

V tzv. časových programech máte možnost stanovit, jak se má vaše topné zařízení v kterou denní dobu chovat.

Tak například provozní stavy pro vytápění místností se liší různými úrovněmi teploty. Časové okamžiky změn provozních stavů určíte jako uživatel v časovém programu.

Provozní stav

Provozní stav udává, jakým způsobem je ta či ona součást vašeho topného zařízení v provozu.

Cirkulační čerpadlo

Cirkulační čerpadlo čerpá teplou vodu do oběhového potrubí mezi zásobníkem teplé vody a místy odběru (např. vodovodními kohoutky). Tím je zajištěno, že máte vždy rychle k dispozici teplou vodu.

Upozornění k likvidaci

Likvidace obalu

Likvidaci obalu vašeho výrobku Viessmann převezme vaše specializovaná firma.

CZ: Obalový materiál je recyklován podle zákonných ustanovení certifikovanou odbornou likvidační firmou.

AT: Obalový materiál je recyklován podle zákonných ustanovení certifikovanou odbornou likvidační firmou. Využijte zákonného systému likvidace ARA (Altstoff Recycling Austria AG, číslo licence 5766).

Upozornění k likvidaci (pokračování)**Definitivní odstavení z provozu a likvidace topného zařízení**

Výrobky Viessmann jsou recyklovatelné. Součásti a provozní materiál vašeho topného zařízení nepatří do domovního odpadu.

Za účelem odborné likvidace vašeho starého zařízení kontaktujte vaši specializovanou firmu.

CZ: Provozní materiál (např. teplotnosné kapaliny) je možné likvidovat prostřednictvím místních sběrných míst.

AT: Provozní materiál (např. teplotnosné kapaliny) je možné likvidovat prostřednictvím místních sběrných míst ASZ (Altstoff Sammelzentrum).

Seznam hesel

B		F	
Blokování obsluhy	36	Filtr	
C		– Pitná voda	64
Cirkulační čerpadlo	64	Filtr pitné vody	64
– Časové fáze	34	Funkce úspory energie	
– Časový program	34	– Prázdninový program	31
– Úspora energie	13	– Při dlouhé nepřítomnosti	31
Č		G	
Čas/datum, nastavení z výroby	12	Glosář	59
Čas.progr.		H	
– Komfort	13	Hlášení o poruchách	
Čas.program	13	– Dotazování	44
Časové fáze		– Potvrzení	44
– Cirkulační čerpadlo	34	Hlášení údržby	
– Komfortní funkce teplé vody	33	– Indikace	52
– Příprava teplé vody	33	Hlášení údržby (servisní hlášení)	
– Vytápění místností	29	– dotazovat	43
Časový program	64	Hlavní nabídka	17
– Cirkulační čerpadlo	34	Hygiena pitné vody	35
– Komfortní funkce teplé vody	33	I	
– Nastavení	19	Indikace poruch	52
– Příprava teplé vody	33	Indikace stavu	15
– Úspora energie	13	Indikace tlaku	48
– Vytápění místností	29	Informace	11
Čerpadlo		Informace o výrobku	11
– Cirkulace	64	Inspekce	53
– Ohřev vody v zásobníku	64	J	
– Solární okruh	63	Jednorázová příprava teplé vody	
– Topný okruh	62	– Vypnutí	34
Čerpadlo topného okruhu	62	– Zapnutí	34
Čištění	40, 53	K	
D		Komfort (rady)	13
Další nastavení	37, 38	Komfortní funkce teplé vody	
Denní teplota (standardní teplota místnosti)	12, 28	– Časová fáze	33
Denní teplota (standardní teplota přívodní větve)	12	– Časový program	33
Domovská obrazovka	16	Kontaktní údaje topenářské firmy	38
Dotazování	24, 25	Kontrolní provoz	46
– Hlášení o poruchách	44	Kontrolní provoz pro kominíka	46
– Hlášení údržby (servisní hlášení)	43	L	
– Informace	42	letní / zimní čas	38
– Provozní stavy	42	Letní provoz	59, 63
– Spotřeba plynu zdroje tepla	24, 25	Licence	12
– Teploty	42	– Bezdrátový modul	42
– Texty nápovědy	42	– Obslužná jednotka	42
– Zásobník teplé vody	25	Licence Open-Source	
Dotazování na informace	42	– Bezdrátový modul	42
Dotazování na provozní stavy	42	– Obslužná jednotka	42
Dotazování na skutečné teploty	42	Lightguide	15, 36
Dovolená	31	– Význam	15
E		M	
Ekvitermně řízený provoz	64	Manometr	48
Energetická bilance	24, 26	Měření spalin kominíkem	46
Externí zapojení	19		

Seznam hesel (pokračování)

N		Připojení WiFi	39, 40
Nabíjecí čerpadlo zásobníku	64	Příprava teplé vody	
Nastavení časových fází	20	– Časové fáze	33
Nastavení času	37	– Časový program	33
Nastavení data	37	– Komfort	14
Nastavení dob ohřevu	20	– mimo časový program	34
Nastavení jasu	36	– Nastavení z výroby	12
Nastavení jazyka	38	– Provozní program	19, 33
Nastavení jednotek	38	– Úspora energie	13
Nastavení letního času	12	Příprava teplé vody, jendorázově	25
Nastavení zimního času	12	R	
Nastavení z výroby	12	Rádiové zařízení Zap./vyp.	39
Názvy topných okruhů	37	Redukovaná teplota místnosti (noční teplota)	12
Noční pokles	63	Redukovaná teplota přívodní větve (noční teplota) ...	12
Noční teplota (redukovaná teplota místnosti)	12	Redukovaný topný provoz	12
Noční teplota (redukovaná teplota přívodní větve) ...	12	Reset	41
O		Režim Access-Point	42
Oblíbené	26	Rozšiřovací sada	59
Obnovení původního nastavení z výroby	41	S	
Obsluha zablokována	52	Sestavení oblíbených	26
Obslužné prvky	15	Signalizační tón spínacích ploch	37
Odblokovat hořák	45	Síťový vypínač	48
Odstavení z provozu	47	Síť WiFi	39
Odstanění poruch	50	Sklon	29
Ochrana před mrazem	12, 47	Sklon topné charakteristiky	60
Osvětlení displeje	36	Smlouva o údržbě	53
Označení topných okruhů	37	Solární zařízení	63
Oznámení o dokončení instalace	12	Specializovaná firma	38
P		Spořič displeje	15
Podlahové vytápění	60	Spuštění jednorázové přípravy teplé vody	25
Pojistný ventil	63	Standardní teplota místnosti (denní teplota)	12
Pokyny pro čištění	53	Standardní teplota přívodní větve (denní teplota)	12
Použití	10	Standardní topný provoz	12
Požadovaná teplota	63, 64	Standby	15
Právní informace		Statické IP-adresování	40
– Bezdrátový modul	42	Struktura nabídky	55
– Obslužná jednotka	42	Studené místnosti	50
Prázdninový program		T	
– Vypnutí	32	Teplota	
– Zapnutí	31, 32	– Dotazování	42
Prázdniny doma	13	– Požadovaná teplota	63, 64
– Vypnout	31	– standardní teplota místnosti	28
– Zapnutí	31	– Standardní teplota místnosti	28
Preventivní údržba	53	Teplota místnosti	
Provoz nezávislý na vzduchu v místnosti	63	– pro standardní topný provoz	28
Provozní program		– Při prodloužené přítomnosti přizpůsobit	30
– Jen teplá voda	63	– Úspora energie	13
– nastavit, teplá voda	33	Teplota přívodní větve	28, 64
– Speciální	19	Teplota teplé vody	
– Topení, teplá voda	19	– Nastavení	33
– Vysvětlení odborných výrazů	59	– Zvýšená	35
Provozní stav	64	Teplota vratné větve	63
– Vysvětlení	59	Teploty zásobníku teplé vody	25
Provoz se sníženou teplotou	59	Topná charakteristika	
Provoz závislý na vzduchu v místnosti	63	– nastavit	29
První uvedení do provozu	12	– Vysvětlení	60
Předběžné nastavení	12		
Přepínání letního a zimního času	12		

Topné zařízení		Z	
– vypnout	47	Zablokovaná obsluha	52
Topný okruh	62	Základní nastavení	41
Topný okruh se směšovačem	59	Základní nastavení zvolit trvale	38
U		Základní zobrazení	
Údržba	53	– Energetický cockpit	23
Úroveň	29	– Konstantní provoz	23
Úroveň topné charakteristiky	60	– Oblíbené	26
Úspora energie (rady)	13	– Přehled systému	27
Uvedení do provozu	12, 48	– Teplá voda	23
V		– Topení	23
Voda je příliš studená	51	Zapnout přístup k internetu	39
Voda příliš horká	51	Zapnout zdroj tepla	48
Volba sítě	40	Zapnutí	
Vyčištění displeje	40	– Ochrana před mrazem	47
Vymazání časové fáze	21	– Vypínací provoz	47
Výpadek proudu	13	– Zařízení	48
Vypínací provoz	47, 59	Zapnutí bezdrátového spojení k dálkovému ovládání	39
Vypnutí		Záruka	9
– Topné zařízení s ochranou před mrazem	47	Zařízení	
– Zařízení bez ochrany před mrazem	47	– zapnout	48
Výrobník tepla		– Zapnutí	48
– Zapnutí	48	Zimní provoz	59
Vysuš. potěru	19	Změna časových fází	21
Vysvětlení odborných výrazů	59	Změna průběhu ohřevu zdroje tepla	29
Vytápění místností		Způsob provozu	
– Časové fáze	29	– Vysvětlení	59
– Časový program	29	Zvuk tlačítek	37
– Nastavení z výroby	12	Zvýšená teplota teplé vody	35
– Provozní program	19	Ž	
– vypnout	28	Žádná teplá voda	51
– zapnout	28		
Vyvolání textů nápovědy	42		



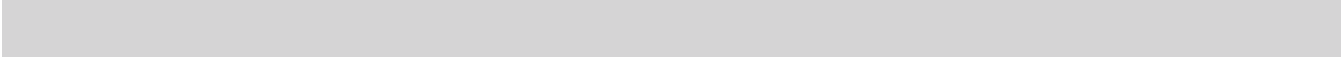



Osvědčení

RoHS
compliant
2011 / 65 / EU

Váš kontaktní podnik

Ohledně dotazů nebo údržby či oprav vašeho topného zařízení se prosím obraťte na odbornou servisní firmu. Specializované firmy ve vašem okolí najdete například zde: www.viessmann.cz.



Viessmann, spol. s r.o.
Plzeňská 189,
252 19 Chrášťany
tel.: 257 090 900
fax: 257 950 306
www.viessmann.com

6150463 Technické změny vyhrazeny!